

## SE 4 Go!Further SE 4 Special

Deutsch	6
Français	13
Italiano	21

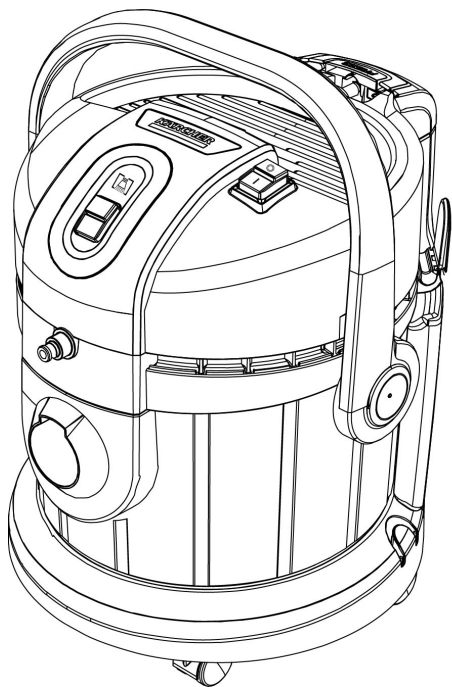

Read Online



59516510 (10/25)



Register  
your product

[www.kaercher.com/register](http://www.kaercher.com/register)

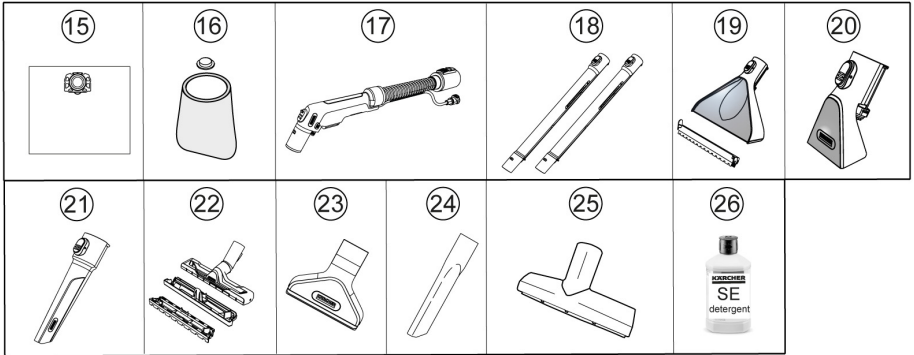
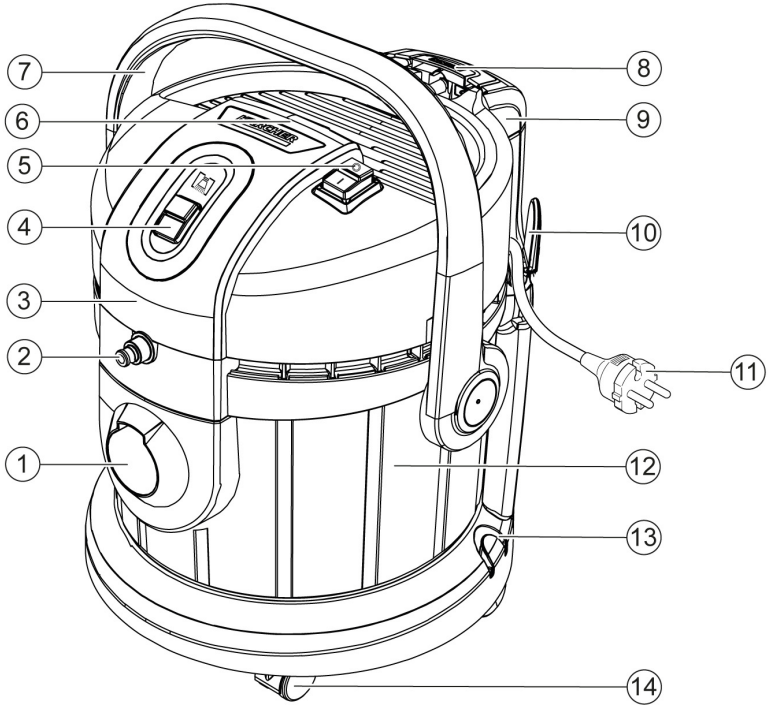

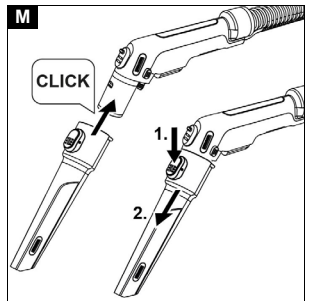
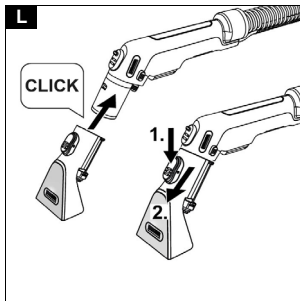
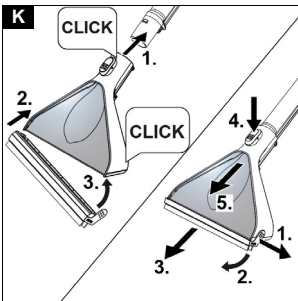
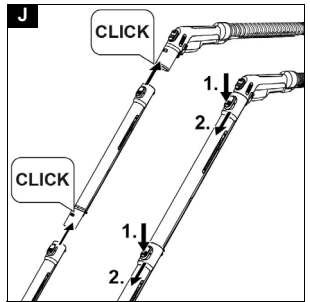
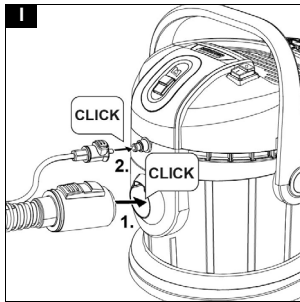
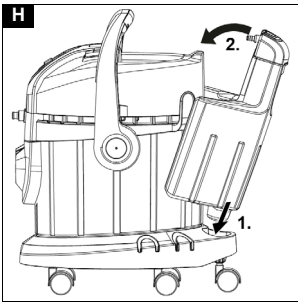
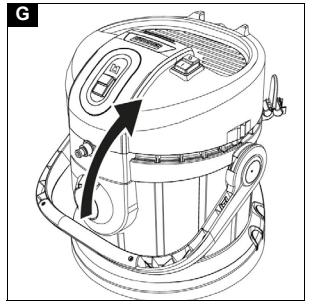
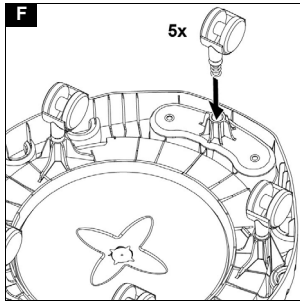
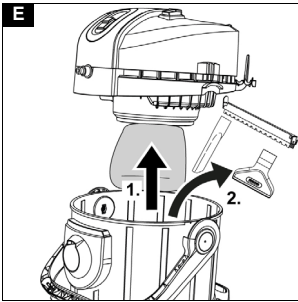
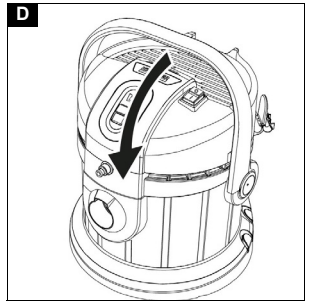
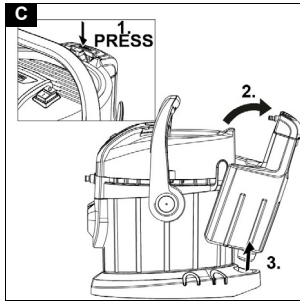

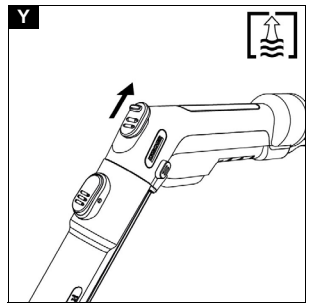
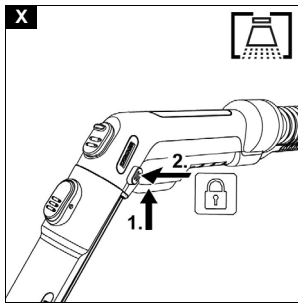
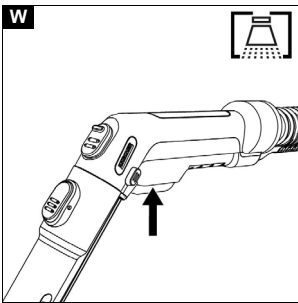
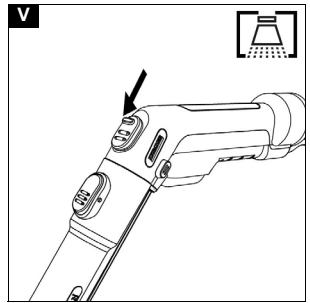
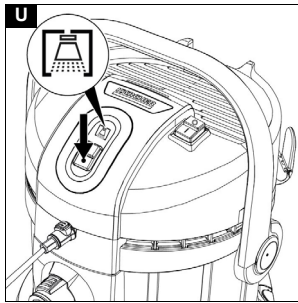
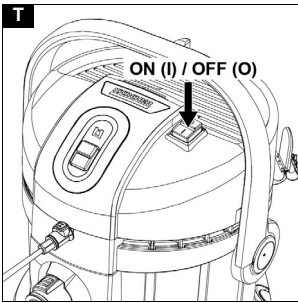
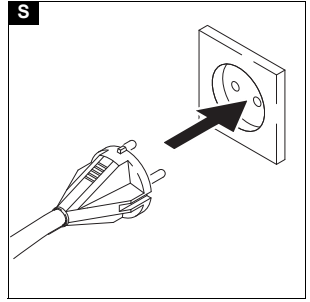
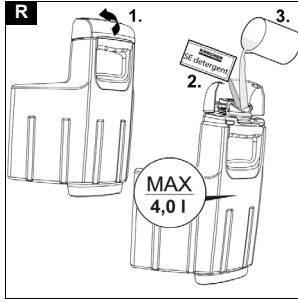
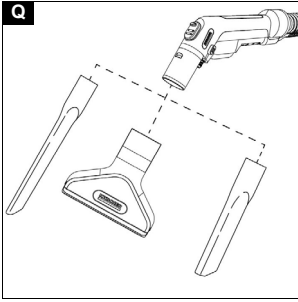
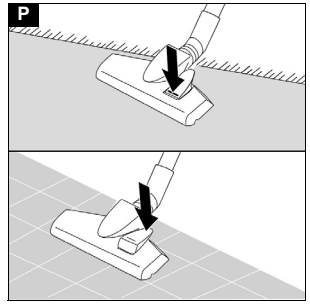
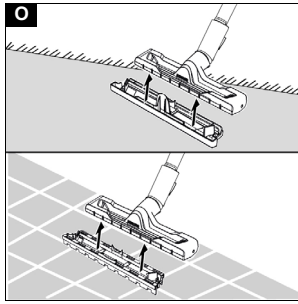
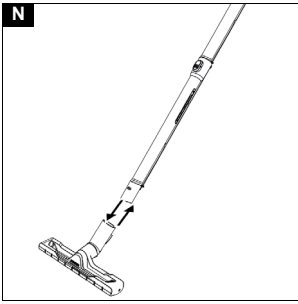

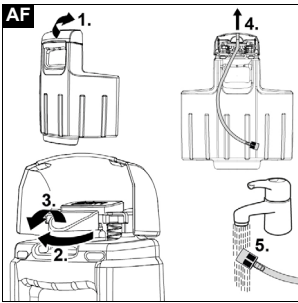
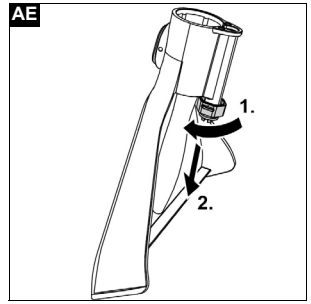
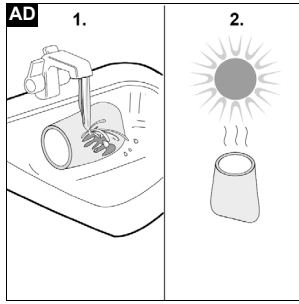
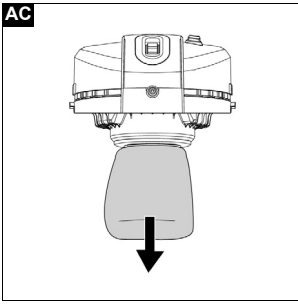
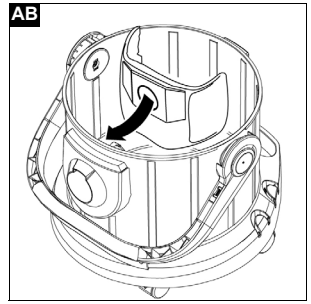
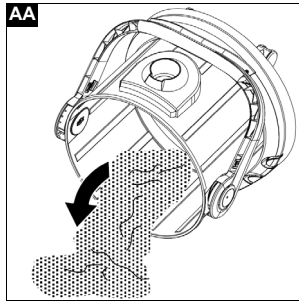
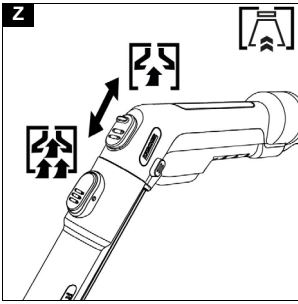

## Inhalt

Allgemeine Hinweise .....	6
Sicherheitshinweise .....	6
Bestimmungsgemäße Verwendung .....	7
Umweltschutz .....	8
Kundendienst .....	8
Zubehör und Ersatzteile .....	8
Lieferumfang .....	8
Symbole auf dem Gerät .....	8
Gerätebeschreibung .....	8
Inbetriebnahme .....	8
Betrieb .....	9
Pflege und Wartung .....	12
Hilfe bei Störungen .....	12
Garantie .....	13
Technische Daten .....	13

## Allgemeine Hinweise

Einen Code zum Abruf eines Anwendungsvideos finden Sie in:

### Abbildung B

## Sicherheitshinweise



Lesen Sie vor der ersten Benutzung des Geräts dieses Sicherheitskapitel und diese Originalbetriebsanleitung. Handeln

Sie danach. Bewahren Sie die Originalbetriebsanleitung für den späteren Gebrauch oder für Nachbesitzer auf.

- Neben den Hinweisen in der Betriebsanleitung müssen Sie die allgemeinen Sicherheits- und Unfallverhütungsvorschriften des Gesetzgebers berücksichtigen.
- Am Gerät angebrachte Warn- und Hinweisschilder geben wichtige Hinweise für den gefahrlosen Betrieb.

## Gefahrenstufen

### ⚠ **GEFAHR**

- Hinweis auf eine unmittelbar drohende Gefahr, die zu schweren Körperverletzungen oder zum Tod führt.

### ⚠ **WARNUNG**

- Hinweis auf eine möglicherweise gefährliche Situation, die zu schweren Körperverletzungen oder zum Tod führen kann.

### ⚠ **VORSICHT**

- Hinweis auf eine möglicherweise gefährliche Situation, die zu leichten Verletzungen führen kann.

## **ACHTUNG**

- Hinweis auf eine möglicherweise gefährliche Situation, die zu Sachschäden führen kann.

## Persönliche Schutzausrüstung

- ⚠ **VORSICHT** • Tragen Sie bei Arbeiten am Gerät geeignete Handschuhe.

## Allgemeine Sicherheitshinweise

- ⚠ **GEFAHR** • Erstickungsgefahr. Halten Sie Verpackungsfolien von Kindern fern.

- ⚠ **WARNUNG** • Verwenden Sie das Gerät nur bestimmungsgemäß. Berücksichtigen Sie die örtlichen Gegebenheiten und achten Sie beim Arbeiten mit dem Gerät auf Dritte, insbesondere Kinder. • Personen mit

verringerten physischen, sensorischen oder geistigen Fähigkeiten oder Mangel an Erfahrung und Wissen dürfen das Gerät nur benutzen, wenn sie korrekt beaufsichtigt werden oder wenn sie durch eine für ihre Sicherheit zuständige Person bezüglich der sicheren Anwendung des Geräts unterwiesen wurden und wenn sie die daraus resultierenden Gefahren verstanden haben. • Nur Personen, die in der Handhabung des Geräts unterwiesen sind oder ihre Fähigkeiten zur Bedienung nachgewiesen haben und ausdrücklich mit der Benutzung beauftragt sind, dürfen das Gerät benutzen. • Kinder dürfen das Gerät nicht betreiben. • Beaufsichtigen Sie Kinder, um sicherzustellen, dass sie nicht mit dem Gerät spielen.

- ⚠ **VORSICHT** • Sicherheitseinrichtungen dienen Ihrem Schutz. Verändern oder umgehen Sie niemals Sicherheitseinrichtungen.

## Stromschlaggefahr

- ⚠ **GEFAHR** • Schließen Sie das Gerät nur an Wechselstrom an. Die angegebene Spannung auf dem Typenschild muss mit der Spannung der Stromquelle übereinstimmen. • Fassen Sie Netzstecker und Steckdose niemals mit feuchten Händen an. • Betreiben Sie das Gerät nur über einen Fehlerstromschutzschalter (maximal 30 mA). • Tauchen Sie das Gerät, das Netzkabel oder den Netzstecker niemals in Wasser oder andere Flüssigkeiten.

- ⚠ **WARNUNG** • Arbeiten Sie nur mit Flüssigkeiten (z. B. Reinigungsmittel), wenn das Gerät an eine abgeschirmte Steckdose mit Fehlerstromschutzschalter (maximal 30 mA) angeschlossen ist. • Schließen Sie das Gerät nur an einem elektrischen Anschluss an, der von einer Elektro-Fachkraft gemäß IEC 60364-1 ausgeführt wurde. • Schalten Sie das Gerät bei Undichtigkeiten sofort aus. • Schalten Sie das Gerät bei Schaumbildung oder Flüssigkeitsaustritt sofort aus und ziehen Sie den Netzstecker. • Stellen Sie vor jeder Verwendung des Geräts sicher, dass die Netzanschlussleitung mit Netzstecker nicht beschädigt ist. Wenn die Netzanschlussleitung beschädigt ist, muss sie unverzüglich durch den Hersteller, den autorisierten Kundendienst oder von einer Elektro-Fachkraft ersetzt werden, um jegliche Gefahr zu vermeiden. • Verletzen oder beschädigen Sie die Netzanschluss- und Verlängerungsleitung nicht durch Überfahren, Quetschen, Zeren oder dergleichen. Schützen Sie die Netzanschlussleitung vor Hitze, Öl und scharfen Kanten. • Ungeneigte elektrische Verlängerungsleitungen können gefährlich sein. Verwenden Sie nur spritzwassergeschützte elektrische Verlängerungsleitungen mit einem Querschnitt von mindestens 3x1 mm<sup>2</sup>. • Verwenden Sie nur die vom Hersteller vorgeschriebene Netzanschlussleitung, dies gilt auch bei Ersatz der Leitung. Bestell-Nr. und Type siehe Betriebsanleitung. • Ersetzen Sie Kupplungen an der Netzanschluss- oder Verlängerungsleitung nur durch solche mit gleichem Spritzwasserschutz und gleicher mechanischer Festigkeit. • Verwenden Sie das Gerät nicht, wenn es zuvor heruntergefallen ist, einen Schlag erhalten hat oder sichtbar beschädigt ist. Lassen Sie das Gerät durch den autorisierten Kundendienst prüfen und ordnungsgemäß reparieren, bevor Sie das Gerät wieder in Betrieb nehmen. Interne Störungen könnten die Sicherheit des Geräts beeinträchtigen.

**⚠ VORSICHT** • Schalten Sie das Gerät vor jeder Reinigung / Wartung aus und ziehen Sie den Netzstecker. • Lassen Sie Reparaturarbeiten und Arbeiten an elektrischen Bauteilen nur vom autorisierten Kundendienst durchführen. • Schalten Sie bei längeren Betriebspausen und nach Gebrauch das Gerät am Hauptschalter / Geräteschalter aus und ziehen Sie den Netzstecker. • Ziehen Sie den Netzstecker nicht am Netzkabel aus der Steckdose. • Tragen / transportieren Sie das Gerät nicht am Netzanschlusskabel.

### Betrieb

**⚠ GEFAHR** • Beachten Sie beim Einsatz des Geräts in Gefahrenbereichen (z. B. Tankstellen) die entsprechenden Sicherheitsvorschriften. • Der Betrieb in explosionsgefährdeten Bereichen ist untersagt. • Saugen Sie keine brennbaren oder glimmenden Gegenstände auf. • Versprühen und saugen Sie niemals explosive Flüssigkeiten, brennbare Gase, explosive Stäube sowie unverdünnte Säuren und Lösungsmittel auf. Dazu zählen Benzin, Farbverdünner oder Heizöl, die durch Verwirbelung mit der Saugluft explosive Dämpfe oder Gemische bilden können, ferner Aceton, unverdünnte Säuren und Lösungsmittel, da sie die am Gerät verwendeten Materialien angreifen. • Explosionsgefahr

- Saugen Sie keine brennbaren Gase, Flüssigkeiten oder Stäube auf.
- Saugen Sie keine reaktiven Metallstäube (z. B. Aluminium, Magnesium oder Zink) auf.
- Saugen Sie keine unverdünnten Laugen oder Säuren auf.
- Saugen Sie keine brennenden oder glimmenden Gegenstände auf.

Diese Stoffe können zusätzlich die am Gerät verwendeten Materialien angreifen.

**⚠ WARNUNG** • Saugen Sie weder Menschen noch Tiere mit dem Gerät ab. • Saugen Sie keine giftigen Substanzen ein.

**⚠ VORSICHT** • Prüfen Sie das Gerät und das Zubehör, insbesondere Netzanschlussleitung und Verlängerungskabel, vor jedem Betrieb auf ordnungsgemäßen Zustand und Betriebssicherheit. Ziehen Sie bei Beschädigung den Netzstecker und verwenden Sie das Gerät nicht. • Lassen Sie das Gerät niemals unbeaufsichtigt, solange es nicht ausgeschaltet und der Netzstecker gezogen oder der Akkupack entnommen ist.

• Verwenden Sie das Gerät nicht, wenn es zuvor heruntergefallen ist, einen Schlag erhalten hat oder sichtbar beschädigt ist. Lassen Sie Schäden ordnungsgemäß reparieren, bevor Sie das Gerät wieder in Betrieb nehmen. • Das Gerät eignet sich nicht für die Absaugung gesundheitsschädlicher Stäube. • Das Gerät muss einen standfesten Untergrund haben.

**ACHTUNG** • Verwenden Sie die am Gerät gegebenenfalls vorhandene Steckdose nur zum Anschluss von in der Betriebsanleitung genannten Zubehör und Vorsatzgeräten. • Das Gerät ist geeignet für feuchten bis nassen Boden bis zu einer maximalen Wasserhöhe von 1 cm. Fahren Sie nicht in einen Bereich, wenn die Gefahr besteht, dass die maximale Wasserhöhe überschritten wird. • Das Gerät ist nur für die in der Betriebsanleitung ausgewiesenen Beläge geeignet. • Beachten Sie bei der Entsorgung des Schmutzwass-

ers sowie der Lauge die gesetzlichen Vorschriften.

- Betreiben Sie das Gerät nicht bei Temperaturen unter 0 °C.
- Schützen Sie das Gerät vor Regen und Frost.
- Lagern Sie das Gerät nicht im Außenbereich.
- Funktionsbeeinträchtigungen. Saugen Sie keine Stoffe ein, die in Kontakt mit Wasser aushärten können, wie Gips, Zement etc.. • Während des Betriebs ist es erforderlich, das Gerät waagrecht/eben abzustellen.

### Betrieb mit Reinigungsmittel

**⚠ VORSICHT** • Bewahren Sie Reinigungsmittel für Kinder unzugänglich auf. • Setzen Sie die empfohlenen Reinigungsmittel nicht unverdünnt ein. Die Produkte sind betriebsicher, da sie keine Säuren, Laugen oder umweltschädigende Stoffe enthalten. Bei Berührung von Reinigungsmitteln mit den Augen, spülen Sie diese sofort gründlich mit Wasser aus und suchen Sie, wie auch beim Verschlucken von Reinigungsmitteln, sofort einen Arzt auf. • Verwenden Sie nur die vom Hersteller empfohlenen Reinigungsmittel und beachten Sie die Anwendungs-, Entsorgungs- und Warnhinweise der Reinigungsmittelhersteller.

### Wartung

**⚠ WARNUNG** • Vor Reinigung, Wartung und dem Austausch von Teilen müssen Sie das Gerät ausschalten und den Netzstecker ziehen oder den Akkupack entnehmen. Schalten Sie das Gerät vor der Umstellung auf eine andere Funktion aus.

**⚠ VORSICHT** • Lassen Sie Instandsetzungen nur durch zugelassene Kundendienststellen oder durch Fachkräfte für dieses Gebiet, welche mit allen relevanten Sicherheitsvorschriften vertraut sind, durchführen. • Reinigen Sie die Wasserstandbegrenzungseinrichtung regelmäßig und prüfen Sie sie dabei auf Anzeichen einer Beschädigung.

**ACHTUNG** • Kurzschlüsse oder andere Schäden. Reinigen Sie das Gerät nicht mit Schlauch- oder Hochdruckwasserstrahl. • Reinigen Sie das Gerät nicht mit Scheuermittel, Glas- oder Allzweckreiniger.

### Zubehör und Ersatzteile

**⚠ VORSICHT**

- Verwenden Sie nur Zubehör und Ersatzteile, die vom Hersteller freigegeben sind. Original-Zubehör und Original-Ersatzteile bieten die Gewähr für einen sicheren und störungsfreien Betrieb des Geräts.

### Transport

**⚠ VORSICHT** • Schalten Sie das Gerät vor dem Transport aus. Befestigen Sie das Gerät unter Berücksichtigung des Gewichts, siehe Kapitel Technische Daten in der Betriebsanleitung.

### Bestimmungsgemäße Verwendung

Benutzen Sie das Gerät ausschließlich für den Privathaushalt.

- Das Gerät ist entsprechend der in dieser Betriebsanleitung gegebenen Beschreibungen und den Sicherheitshinweisen zur Verwendung als Sprühextraktionsreiniger für die Unterhaltsreinigung bzw. Grundreinigung von Teppichböden mit Tiefenreinigungswirkung bestimmt.
- Mit einem Hartbodenaufsatz für die Waschbodendüse (im Lieferumfang) können auch Hartböden gereinigt werden.

- Mit dem entsprechenden Zubehör (im Lieferumfang) kann das Gerät auch zum Nass- und Trockensaugen verwendet werden.
- Das Gerät darf nur in Innenräumen betrieben werden.

## Umweltschutz



Die Verpackungsmaterialien sind recyclebar. Bitte Verpackungen umweltgerecht entsorgen.



Elektrische und elektronische Geräte enthalten wertvolle recyclebare Materialien und oft Bestandteile wie Batterien, Akkus oder Öl, die bei falschem Umgang oder falscher Entsorgung eine potenzielle Gefahr für die menschliche Gesundheit und die Umwelt darstellen können. Für den ordnungsgemäßen Betrieb des Geräts sind diese Bestandteile jedoch notwendig. Mit diesem Symbol gekennzeichnete Geräte dürfen nicht mit dem Hausmüll entsorgt werden.

## Hinweise zu Inhaltsstoffen (REACH)

Aktuelle Informationen zu Inhaltsstoffen finden Sie unter: [www.kaercher.de/REACH](http://www.kaercher.de/REACH)

## Kundendienst

Bei Fragen oder Störungen hilft Ihnen unsere KÄRCHER-Niederlassung gerne weiter.

## Zubehör und Ersatzteile

Nur Original-Zubehör und Original-Ersatzteile verwenden, sie bieten die Gewähr für einen sicheren und störungsfreien Betrieb des Geräts.

Informationen über Zubehör und Ersatzteile finden Sie unter [www.kaercher.com](http://www.kaercher.com).

## Lieferumfang

Der Lieferumfang des Geräts ist auf der Verpackung abgebildet. Prüfen Sie beim Auspacken den Inhalt auf Vollständigkeit. Bei fehlendem Zubehör oder bei Transportschäden benachrichtigen Sie bitte Ihren Händler.

## Symbole auf dem Gerät



Auf der Ablagefläche des Geräts befindet sich ein Aufkleber, der die Gerätereinigung vor der Geräteaufbewahrung beschreibt:

1. Gerät ausschalten.
2. Frischwassertank entnehmen.
3. Frischwassertank mit ca. 1 Liter klarem Wasser füllen.
4. Frischwassertank einsetzen.
5. Schalter für Sprühen drücken.
6. Sprühwasser im Waschbecken ablaufen lassen. Siehe auch Kapitel *Betrieb beenden*

## Gerätebeschreibung

Je nach gewähltem Modell gibt es Unterschiede in der Ausstattung. Die konkrete Ausstattung wird auf der Geräteverpackung beschrieben. Abbildungen siehe Grafikseite.

### Abbildung A

- ① Anschluss Saugschlauch
- ② Anschluss Sprühschlauch
- ③ Gerätekopf
- ④ Schalter zum Versprühen von Wasser und Reinigungsmittel
- ⑤ Ein-/Aus-Schalter für Saugen
- ⑥ Griffmulde am Gerätekopf
- ⑦ Tragegriff
- ⑧ Entriegelungstaste Frischwassertank
- ⑨ Frischwassertank
- ⑩ Aufbewahrung, Netzanschlusskabel
- ⑪ Netzanschlusskabel mit Netzstecker
- ⑫ Behälter
- ⑬ Halter für Saugrohre und Zubehör
- ⑭ Lenkrollen (5x)
- ⑮ Filterbeutel
- ⑯ Schaumstofffilter mit Deckel
- ⑰ Sprühsaugschlauch mit Sprühhebel und Feststell-taste
- ⑱ Sprühsaugrohre 2 x 0,5 m (2x)
- ⑲ Waschbodendüse mit Hartbodenaufsatz
- ⑳ Waschpolsterdüse
- ㉑ Waschfugendüse
- ㉒ Clips-Bodendüse mit Teppichboden- und Hartbodeneinsatz zum Nass- und Trockensaugen
- ㉓ Polsterdüse zum Trockensaugen
- ㉔ Fugendüse zum Trockensaugen
- ㉕ Tierhaarbürste
- ㉖ KÄRCHER SE-Reinigungsmittel (1000 ml)

## Inbetriebnahme

### Hinweis

Zur *Abnahme des Gerätekopfes* muss vorab der Frischwassertank entnommen und der Tragegriff seitlich nach unten heruntergeklappt werden.

### Frishwassertank ausbauen

1. Die Entriegelungstaste drücken.
2. Den Frischwassertank entnehmen.

### Abbildung C

### Gerätekopf abnehmen

1. Den Tragegriff nach vorne ziehen.  
**Abbildung D**  
Der Gerätekopf ist entriegelt.
2. Den Gerätekopf abnehmen.  
**Abbildung E**

## Lenkrollen montieren

1. Den Inhalt aus dem Behälter entnehmen.  
**Abbildung E**
2. Den Behälter umdrehen.
3. Die Lenkrollen bis zum Anschlag in die Öffnungen am Boden des Behälters drücken.  
**Abbildung F**
4. Den Behälter umdrehen.

## Gerätekopf aufsetzen

1. Den Gerätekopf auf den Behälter setzen.
2. Den Tragegriff nach oben ziehen.  
Der Gerätekopf ist verriegelt.  
**Abbildung G**

## Frishwassertank einbauen

1. Den Frishwassertank unten einsetzen.
2. Den Frishwassertank oben gegen den Gerätekopf drücken.
3. Sicherstellen, dass der Frishwassertank eingerastet ist.  
**Abbildung H**

## Saug- und Sprühschlauch anschließen

1. Den Saug- und Sprühschlauch auf den Anschluss am Gerät stecken, beide Teile müssen hörbar einrasten.  
**Abbildung I**
2. Je nach Bedarf, das Zubehör montieren. Siehe Kapitel *Zubehör montieren*.

## Betrieb

### Zubehör montieren

#### Zubehör für Waschsaugen montieren

##### Bodenreinigung

Die Waschbodendüse für die Reinigung von Teppichboden oder Hartboden (mit Hartbodenaufsatz) verwenden.

1. Die Sprühsaugrohre zusammenstecken und mit dem Saugschlauch verbinden, alle Teile müssen hörbar einrasten.  
**Abbildung J**
2. Die Waschbodendüse auf Sprühsaugrohre stecken, bis es hörbar einrastet.

##### Hinweis

*Für die Hartbodenreinigung den Hartbodenaufsatz verwenden.*

- Den Hartbodenaufsatz auf die Waschbodendüse stecken, bis es hörbar einrastet.  
Die Gummilippe zeigt nach vorn, die Bürstenstreifen nach hinten.  
**Abbildung K**

##### Polsterreinigung

Je nach Bedarf, Waschpolsterdüse oder Waschfugendüse zur Reinigung z. B. von Polstern und Matratzen verwenden.

- Die Waschpolsterdüse oder Waschfugendüse auf den Handgriff des Saugschlauchs stecken, bis es hörbar einrastet.

##### Abbildung L

##### Abbildung M

#### Zubehör für Nass- und Trockensaugen montieren

1. Zur Bodenreinigung die Sprühsaugrohre zusammenstecken und mit dem Saugschlauch verbinden, alle Teile müssen hörbar einrasten.  
**Abbildung J**

2. Die Bodendüse auf die Sprühsaugrohre schieben.  
**Abbildung N**
3. Je nach Bodenbelag und Reinigungsbedarf, auf die richtigen Einsätze bzw. Einstellungen bei der Bodendüse achten.

##### Hinweis

*Verwendung Bodendüse mit Einsätzen*

- Zur Teppichbodenreinigung den Einsatz für Teppichboden verwenden.
- Zur Reinigung von trockenem Schmutz, Hartboden oder Wasser - den Mischeinsatz (Bürstenstreifen und Gummilippe) verwenden.  
**Abbildung O**

##### Hinweis

*Verwendung umschaltbare Bodendüse*

- Nur zum Aufsaugen von trockenem Schmutz verwenden.
- Zur Teppichbodenreinigung Stellung mit eingefahrenen Bürstenstreifen an der Unterseite verwenden.
- Zur Hartbodenreinigung Stellung mit ausgefahrenen Bürstenstreifen an der Unterseite verwenden.  
**Abbildung P**

4. Zur Reinigung z. B. von Polstermöbeln die Polster- oder Fugendüse direkt auf den Handgriff des Saugschlauchs schieben.  
**Abbildung Q**

### Zubehör trennen

#### Zubehör für Waschsaugen trennen

1. Den Hartbodenaufsatz der Waschbodendüse entfernen.  
**Abbildung K**
2. Die Entriegelungstaste drücken und die Waschbodendüse von den Sprühsaugrohren trennen.  
**Abbildung K**
3. Die Entriegelungstaste drücken und die Sprühsaugrohre voneinander trennen.  
**Abbildung J**
4. Die Entriegelungstaste der Waschpolster- oder Waschfugendüse drücken und vom Saugschlauch trennen.  
**Abbildung L**  
**Abbildung M**

#### Zubehör für Trockensaugen trennen

1. Bodendüse vom Sprühsaugrohr trennen.  
**Abbildung N**
2. Entriegelungstaste drücken und Sprühsaugrohre trennen.  
**Abbildung J**
3. Polster- oder Fugendüse vom Saugschlauch trennen.  
**Abbildung Q**

### Frishwassertank füllen

## ACHTUNG

*Verwendung ungeeigneter Reinigungsmittel kann das Gerät beschädigen und zum Ausschluss von Garantieleistungen führen.*

## ACHTUNG

*Frishwassertank muss fest im Gerät sitzen.*

##### Hinweis

- Nach Bedarf zur Textilreinigung KÄRCHER SE-Reinigungsmittel verwenden.*
- Reinigungsmittel einfüllen und mit Wasser auffüllen.
  - Die komplette Füllmenge beträgt max. 4,0 Liter.

## Hinweis

Der Frischwassertank kann zum Befüllen herausgenommen oder direkt am Gerät befüllt werden.

### Wassertank direkt am Gerät füllen

- 1 Tankverschluss nach oben klappen.
- 2 Empfohlene Menge KÄRCHER SE-Reinigungsmittel:  
RM 519 - 200 ml.  
Je nach Verschmutzungsgrad kann die Menge auch verringert werden. Das Reinigungsmittel wird in den Frischwasserbehälter geben, mit Leitungswasser auffüllen, nicht überfüllen.

### Wassertank zum Füllen abnehmen

1. Den Frischwassertank ausbauen, siehe Kapitel *Frischwassertank ausbauen*.
  2. Tankverschluss nach oben klappen.
  3. Befüllung, siehe "2" bei "Wassertank direkt am Gerät füllen".
- Abbildung R**
4. Tankverschluss schließen.
  5. Den Frischwassertank einbauen, siehe Kapitel *Frischwassertank einbauen*.

## Gerät einschalten

### Hinweis

Je nach Reinigungsbedarf kann die Saug- und Sprühfunktion unabhängig voneinander oder gleichzeitig eingeschaltet und verwendet werden.

1. Den Netzstecker in die Steckdose stecken.

#### Abbildung S

2. Für die Saugfunktion Gerät einschalten, dazu den Ein-Schalter (Stellung I) drücken.  
Der Saugmotor startet.

#### Abbildung T

3. Für das Sprühen des Wassers mit dem Reinigungsmittel den Schalter für Sprühen drücken.  
Die Lampe auf dem Schalter leuchtet und die Pumpe startet.

#### Abbildung U

4. Fehlluftschieber ganz schließen.

#### Abbildung V

## Reinigungsmethoden

### Reinigungstipps

- Stark verschmutzte Stellen vorab einsprühen und die Reinigungslösung 5 bis 10 Minuten einwirken lassen.
- Immer vom Licht zum Schatten (vom Fenster zur Tür) arbeiten.
- Immer von der gereinigten zur nicht gereinigten Fläche arbeiten.
- Je empfindlicher der Belag (Orientbrücken, Berber, Polsterstoff) desto niedrigere Reinigungsmittelkonzentration einsetzen.
- Teppichboden mit Juterücken kann bei zu nasser Arbeit schrumpfen und farblich ausbluten.
- Hochflorige Teppiche nach der Reinigung im nassen Zustand in Florrichtung aufbürsten (z. B. mit Florbesen oder Schrubber).
- Eine Imprägnierung nach der Nassreinigung verhindert eine schnelle Wiederverschmutzung des Textilbelags.
- Gereinigte Fläche zur Vermeidung von Druckstellen oder Rostflecken erst nach der Abtrocknung begehen oder mit Möbeln bestellen.
- Objekt zur Verbesserung des Reinigungsergebnisses nach Anwendung von Reinigungsmitteln mit klarem Wasser nachspülen.

## Sprühsaugen

### Hinweis

Warmes Wasser (maximal 50 °C) erhöht die Reinigungswirkung.

### Hinweis

Verwenden Sie zur Reinigung nur KÄRCHER SE-Reinigungsmittel.

## ACHTUNG

### Gefahr durch Reinigungslösung

#### Beschädigungsgefahr

Prüfen Sie den zu reinigenden Gegenstand vor dem Einsatz des Geräts an unauffälliger Stelle auf Farbechtheit und Wasserbeständigkeit.

## ACHTUNG

Verwenden Sie das Gerät nur auf Hartböden mit wasserfester Beschichtung, wie z. B. emaillierte Fliesen oder Linoleum.

## ACHTUNG

Um eine Beschädigung des Filterbeutels zu vermeiden, zum Sprühsaugen keinen Filterbeutel verwenden.

1. Sicherstellen, dass der Filterbeutel entfernt ist.
2. Gewünschtes Zubehör montieren, siehe Kapitel *Zubehör montieren*.
3. Den Frischwassertank mit Reinigungsmittel und Wasser füllen, siehe Kapitel *Frischwassertank füllen*.
4. Das Gerät einschalten (Stellung I), siehe Kapitel *Gerät einschalten*.  
Der Saugmotor startet.

#### Abbildung T

5. Den Fehlluftschieber vollständig schließen.

#### Abbildung V

6. Den Schalter für Sprühen drücken.  
Die Lampe auf dem Schalter leuchtet und die Pumpe startet

#### Abbildung U

7. Zum Aufsprühen der Reinigungslösung den Hebel am Handgriff betätigen.

#### Abbildung W

Die Reinigungslösung wird aufgesprüht.

8. Zum Einsprühen großer Flächen erst den Hebel am Handgriff betätigen und dann die Feststellaste drücken.

#### Abbildung X

9. Die zu reinigende Fläche in überlappenden Bahnen überfahren. Dabei die Düse rückwärts ziehen, nicht schieben.

### Hinweis

Ist der Frischwassertank leer, gelangt Luft in die Pumpe und sie wird laut. In diesem Fall muss die Sprühfunktion ausgeschaltet werden. Bei Wasserbedarf auch den Saugmotor ausschalten und den Frischwassertank auffüllen.

### Hinweis

Ist der Schmutzwasserbehälter voll und / oder der Schaumstofffilter ist nass, schließt ein Schwimmer die Saugöffnung und das Gerät läuft mit erhöhter Drehzahl und wird laut.

Um eine Überfüllung des Schmutzwassertanks zu vermeiden, bei der Befüllung des Frischwassertanks direkt auch den Schmutzwassertank leeren.

10. Nach der Reinigungsarbeit das Gerät ausschalten (Stellung O), siehe Kapitel *Gerät ausschalten*.

#### Abbildung T

### Hinweis

Nach dem Ausschalten des Geräts befindet sich noch Restflüssigkeit im Waschsaugzubehör, welche auf den

*Boden herausläuft. Um diese Restflüssigkeit aufzusaugen, die Saugfunktion des Geräts nochmals kurz einschalten und die Restflüssigkeit vom Boden entfernen.*

11. Das Gerät einschalten (Stellung I), siehe Kapitel *Gerät einschalten* und die Restflüssigkeit aufsaugen.
12. Das Gerät wieder ausschalten (Stellung O), siehe Kapitel *Gerät ausschalten*.

#### **Abbildung T**

13. Den Behälter leeren, siehe Kapitel *Behälter entleeren*.

#### **Abbildung AA**

### **Leichte / Normale Verschmutzung mit der Ein-Schritt-Methode**

1. Schalter für Sprühen drücken, siehe Kapitel *Sprühsaugen*

#### **Abbildung U**

2. Reinigungslösung in einem Arbeitsgang aufsprühen und gleichzeitig absaugen.
3. Schalter für Sprühen ausschalten und Reste der Reinigungsmittellösung absaugen.
4. Nach der Reinigung Polster und Teppichboden mit klarem, warmen Wasser nachreinigen und bei Wunsch imprägnieren.

### **Starke Verschmutzung oder Flecken mit der Zwei-Schritt-Methode**

1. Schalter für Sprühen drücken, siehe Kapitel *Sprühsaugen*

#### **Abbildung U**

2. Reinigungslösung auftragen und 5 -10 Minuten einwirken lassen.  
Die Saugfunktion bleibt dabei ausgeschaltet.
3. Nach der Einwirkzeit die Fläche wie bei leichter / normaler Verschmutzung reinigen.
4. Nach der Reinigung Polster und Teppichboden mit klarem, warmen Wasser nachreinigen und bei Wunsch imprägnieren.

### **Nasssaugen**

## **ACHTUNG**

### **Beschädigung des Filterbeutels**

*Bei der Verwendung eines Filterbeutels beim Nasssaugen kann er beschädigt werden.*

*Verwenden Sie beim Nasssaugen keinen Filterbeutel.*

1. Den Filterbeutel entfernen.
2. Gewünschtes Zubehör montieren, siehe Kapitel *Zubehör montieren*.
3. Das Gerät einschalten, siehe Kapitel *Gerät einschalten*.

#### **Abbildung T**

4. Um große Mengen Wasser einzusaugen, den Fehlluftschieber vollständig öffnen.

#### **Abbildung Y**

#### **Hinweis**

*Ist der Schmutzwasserbehälter voll, schließt ein Schwimmer die Saugöffnung und das Gerät läuft mit erhöhter Drehzahl und wird laut.*

5. Den Behälter leeren, siehe Kapitel *Behälter entleeren*.

### **Trockensaugen**

## **ACHTUNG**

### **Sachschaden durch Saugen ohne Filterbeutel**

*Gerät kann beschädigt werden.*

*Beim Trockensaugen immer mit eingesetztem Filterbeutel arbeiten.*

## **ACHTUNG**

### **Beschädigung des Schaumstofffilters**

*Beim Wechsel von Nass- zu Trockensaugen kann sich ein nasser Schaumstofffilter zusetzen und unbrauchbar werden.*

*Wechseln Sie bei Bedarf den Schaumstofffilter.*

#### **Hinweis**

*Behälter und Zubehör müssen trocken sein, sonst kann Schmutz anhaften.*

1. Sicherstellen, dass Behälter und Zubehör trocken sind.
2. Den Filterbeutel einsetzen.
  - a Den Filterbeutel vollständig auf falten.
  - b Filterbeutel auf dem Geräteanschluss anbringen und fest andrücken.

#### **Abbildung AB**

3. Gewünschtes Zubehör montieren, siehe Kapitel
4. Das Gerät einschalten (Stellung I), siehe Kapitel *Gerät einschalten*.

#### **Abbildung T**

5. Die Saugstärke mit dem Fehlluftschieber regulieren.

#### **Abbildung Z**

6. Das Gerät ausschalten, siehe Kapitel *Gerät ausschalten*.

#### **Abbildung T**

### **Gerät ausschalten**

1. Nach dem Sprühsaugen den Schalter für Sprühen drücken.  
Die Pumpe stoppt und die Lampe auf dem Schalter leuchtet nicht mehr.

#### **Abbildung U**

2. Aus-Schalter (Stellung O) drücken.  
Der Saugmotor stoppt.

#### **Abbildung T**

3. Den Netzstecker aus der Steckdose ziehen.

### **Frischwassertank leeren**

1. Den Frischwassertank ausbauen, siehe Kapitel *Frischwassertank ausbauen*.
2. Den Frischwassertank leeren
3. Den Frischwassertank einbauen, siehe Kapitel *Frischwassertank einbauen*.

### **Behälter entleeren**

#### **Hinweis**

*Ist der Behälter voll, schließt ein Schwimmer die Saugöffnung und das Gerät läuft mit erhöhter Drehzahl und wird laut. Gerät sofort ausschalten und Schmutzwasser entleeren.*

1. Das Gerät ausschalten. Siehe Kapitel *Gerät ausschalten*
2. Saug- und Sprühschlauch entfernen.
3. Den Gerätekopf abnehmen, siehe Kapitel *Gerätekopf abnehmen*.
4. Den Behälter entleeren.

#### **Abbildung AA**

5. Den Gerätekopf aufsetzen, siehe Kapitel *Gerätekopf aufsetzen*.
6. Den Frischwassertank einbauen, siehe Kapitel *Frischwassertank einbauen*.

### **Betrieb beenden**

#### **Hinweis**

*Damit keine Reinigungs- und Schmutzpartikel in den Leitungen zurück bleiben, nach jeder Anwendung eine Reinigung (ohne Zusatz von Reinigungsmitteln) durchführen.*

1. Die Sprühleitungen im Gerät durchspülen.
  - a Den Frischwassertank mit ca.1 Liter klarem Wasser füllen.
  - b Den Schalter für Sprühen drücken. Die Lampe auf dem Schalter leuchtet und die Pumpe startet
  - c Den Sprüh-/ Saugschlauch über einen Abfluss halten bis das klare Wasser verbraucht ist.
2. Das Gerät ausschalten, siehe Kapitel *Gerät ausschalten*.
3. Das Zubehör trennen, siehe Kapitel *Zubehör trennen*
4. Verbleibende Flüssigkeit im Sprüh-/ Saugschlauch entfernen.
  - a Die Entriegelungstaste drücken und Sprüh-/ Saugschlauch vom Gerät nehmen.
  - b Den Hebel am Handgriff vom Saugschlauch drücken und Flüssigkeit abfließen lassen.

#### **Abbildung W**

#### **Hinweis**

*Damit die Flüssigkeit vollständig abtrocknen kann, den Sprüh-/Saugschlauch zum Trocknen nicht um das Gerät wickeln.*

#### **Hinweis**

*Damit im Wohnbereich (z. B. auf Teppichboden, Parkett) keine Pfützen entstehen, die verbleibende Flüssigkeit in einem geeigneten Behälter (z. B. Waschbecken, Eimer) laufen lassen.*

5. Die Zubehörteile einzeln unter fließendem Wasser reinigen und anschließend trocknen lassen.

#### **Hinweis**

*Evtl. noch vorhandenes Restwasser kann heraaustropfen, deshalb am besten in die Dusch- bzw. Badewanne legen.*

6. Den Behälter leeren, siehe Kapitel *Behälter entleeren*.
7. Den Behälter mit klarem Wasser gründlich auswaschen.
8. Bei Bedarf, z. B. wenn das Sieb im Frischwassertank verunreinigt ist, den Frischwassertank mit klarem Wasser ausspülen, siehe Kapitel *Sieb im Frischwassertank reinigen*.
9. Das Gerät zum Trocknen offen stehen lassen.
10. Nach vollständiger Trocknung, die Sprühsaugrohre am Zubehöralter fixieren.
11. Das Gerät in trockenen und frostfreien Räumen aufbewahren.

## **Pflege und Wartung**

### **Allgemeine Pflegehinweise**

- Das Gerät und die Zubehörteile aus Kunststoff mit einem handelsüblichen Kunststoffreiniger pflegen.
- Den Behälter und das Zubehör bei Bedarf mit Wasser ausspülen und vor der Wiederverwendung trocknen.

### **Schaumstofffilter reinigen**

1. Gerätekopf ausbauen.
2. Den trockenen Schaumstofffilter ausklopfen und bei Bedarf unter fließendem Wasser reinigen. Dazu den Schaumstofffilter vom Filterkorb abziehen.

#### **Abbildung AC**

3. Schaumstofffilter bei der Reinigung nicht abreiben oder abbürsten.
4. Vor Wiederverwendung Schaumstofffilter vollständig trocknen lassen.

#### **Abbildung AD**

5. Beim Wiedereinsetzen des Schaumstofffilters, Filter über den Filterkorb stülpen und auf richtige Fixierung achten.

#### **Hinweis**

*Um die einwandfreie Funktion des Geräts sicherzustellen, ist es wichtig, dass der kleine schwarze Deckel im Schwimmkorb noch eingesteckt ist, bevor der Schaumstofffilter installiert wird.*

### **Sprühdüse reinigen**

#### **Hinweis**

*Bei ungleichmäßigem Sprühstrahl kann die Sprühdüse vom Waschaugzubehör durch Rückstände verstopft sein und muss gereinigt werden.*

1. Zur Reinigung der Waschboden- und Waschpolderdüse, die Düsenbefestigung durch drehen lösen und samt Sprühdüse herausziehen.

#### **Hinweis**

*Den O-Ring/Dichtungsring gut verahren und nach der Reinigung wieder einsetzen.*

#### **Abbildung AE**

2. Rückstände in der Sprühdüse unter fließendem Wasser reinigen.
3. Sprühdüse in Düsenbefestigung einsetzen und durch drehen wieder befestigen.
4. Rückstände in Sprühdüse der Waschfugendüse ebenfalls unter fließendem Wasser reinigen.

### **Sieb im Frischwassertank reinigen**

#### **Hinweis**

*Auf dem Boden des Frischwassertanks befindet sich ein Sieb an dem sich Schmutzpartikel absetzen und so den Wasserdurchlauf behindern können.*

*Deshalb, regelmäßig den Frischwassertank ausspülen.*

1. Den Frischwassertank ausbauen, siehe Kapitel *Frischwassertank ausbauen*.
2. Das Sieb reinigen.
  - a Den Tankverschluss nach oben klappen.
  - b Die Verriegelung lösen.
  - c Den Wasserschlauch aus dem Tank nehmen. Das Sieb befindet sich am Ende des Wasserschlauchs.
  - d Das Sieb unter fließendem Wasser reinigen.
3. Den Frischwassertank mit klarem Wasser ausspülen.

#### **Abbildung AF**

4. Das Sieb einsetzen.
5. Den Frischwassertank verriegeln.
6. Den Frischwassertank einbauen, siehe Kapitel *Frischwassertank einbauen*.

## **Hilfe bei Störungen**

### **Kein Wasseraustritt an der Düse**

Frischwassertank leer

- Frischwassertank auffüllen.

Frischwassersieb verschmutzt,

- Frischwassersieb reinigen.

Frischwassertank nicht korrekt eingebaut.

- Frischwassertank korrekt einbauen.

Verbindung zwischen Zubehör und Sprüh-/Saugschlauch nicht korrekt.

- Korrekte Verbindung herstellen.

Reinigungsmittelpumpe defekt,

- Kundendienst beauftragen.

### **Sprühstrahl ungleichmäßig**

Sprühdüse am Zubehör für Waschaugen ist verschmutzt.

- Sprühdüse am jeweiligen Zubehör reinigen.

### **Ungenügende Saugleistung**

Fehlluftschieber ist zu weit geöffnet.

- Fehlluftschieber schließen.

Zubehör, Saugschlauch oder Sprühsaugrohre sind verstopft.

- Verstopfung entfernen.

Filterbeutel ist voll.

- Filterbeutel leeren.

Schaumstofffilter ist verschmutzt.

- Schaumstofffilter trocken ausklopfen oder mit Wasser reinigen.

Schaumstofffilter ist abgenutzt.

- Schaumstofffilter ersetzen.

### Reinigungsmittelpumpe laut

Frischwassertank leer

- Frischwassertank auffüllen.

### Auf beiden Seiten des Gerätekopfs entweicht Wasser, Wasserdampf und / oder Schaum

Der Schaumstofffilter ist zu nass, deswegen wird Wasser durch den Motor nach außen gefördert.

- Gerät abschalten und Schaumstofffilter und Gerät trocknen lassen.
- Ein schnelleres Trocknen des Schaumstofffilter ist möglich, wenn er ausgebaut wird.

Wegen falscher Dosierung des Reinigungsmittels kommt es zur Schaumbildung.

- Auf die vom Hersteller empfohlene Dosierung des Reinigungsmittels achten.

## Garantie

In jedem Land gelten die von unserer zuständigen Vertriebsgesellschaft herausgegebenen Garantiebedingungen. Etwaige Störungen an Ihrem Gerät beseitigen wir innerhalb der Garantiefrist kostenlos, sofern ein Material- oder Herstellungsfehler die Ursache sein sollte. Im Garantiefall wenden Sie sich bitte mit Kaufbeleg an Ihren Händler oder die nächste autorisierte Kundendienststelle.

(Adresse siehe Rückseite)

Weitere Garantieinformationen (falls vorhanden) finden Sie im Service-Bereich Ihrer lokalen Kärcher-Webseite unter "Downloads".

## Technische Daten

### Elektrischer Anschluss

Frequenz	Hz	50-60
Spannung	V	220-240
Netzabsicherung (träge)	A	10
Nennleistung	W	1000

### Leistungsdaten Gerät

Max. Füllmenge Frischwasser	l	4
Max. Füllmenge Schmutzwasser	l	4
Max. Temperatur der Reinigungs- lösung (T in max.)	°C	50

### Maße und Gewichte

Gewicht (ohne Zubehör)	kg	7,6
Länge x Breite x Höhe	mm	430x385 x535

### Ermittelte Werte gemäß EN 60704-2-1

Schalldruckpegel	dB(A)	74
------------------	-------	----

Technische Änderungen vorbehalten.

## Contenu

Remarques générales.....	13
Consignes de sécurité.....	13
Utilisation conforme.....	15
Protection de l'environnement.....	15
Service après-vente .....	15
Accessoires et pièces de rechange .....	15
Etendue de livraison.....	15
Symboles sur l'appareil.....	15
Description de l'appareil.....	16
Mise en service .....	16
Utilisation.....	16
Entretien et maintenance .....	20
Dépannage en cas de défaut.....	20
Garantie .....	20
Caractéristiques techniques.....	21

## Remarques générales

Vous trouverez un code pour accéder à une vidéo d'application dans :

### Illustration B

## Consignes de sécurité



Veillez lire ce chapitre relatif à la sécurité et la présente notice originale avant la première utilisation de l'appareil. Suivez

ces instructions. Conservez la notice originale pour une utilisation ultérieure ou pour le propriétaire suivant.

- Outre les remarques dans ce manuel d'utilisation, vous devez prendre en compte les directives générales de sécurité et les directives pour la prévention des accidents du législateur.
- Les panneaux d'avertissement et d'instructions apposés sur l'appareil donnent des remarques importantes pour un fonctionnement sans risque.

## Niveaux de danger

### ⚠ DANGER

- Indique un danger immédiat qui peut entraîner de graves blessures corporelles ou la mort.

### ⚠ AVERTISSEMENT

- Indique une situation potentiellement dangereuse qui peut entraîner de graves blessures corporelles ou la mort.

### ⚠ PRÉCAUTION

- Indique une situation potentiellement dangereuse qui peut entraîner des blessures légères.

### ATTENTION

- Indique une situation potentiellement dangereuse qui peut entraîner des dommages matériels.

## Équipement de protection individuelle

- ⚠ **PRÉCAUTION** • Portez des gants adaptés lors de travaux sur l'appareil.

## Consignes de sécurité générales

- ⚠ **DANGER** • Risque d'asphyxie. Ne laissez pas les matériaux d'emballage à la portée des enfants.

- ⚠ **AVERTISSEMENT** • Utilisez l'appareil uniquement conformément à l'usage prévu. Respectez les conditions locales et portez attention aux tiers, en particulier aux enfants, lors de travaux avec l'appareil.
- Les personnes dont les capacités physiques senso-

rielles ou mentales sont réduites ou qui manquent d'expérience ou de connaissance peuvent utiliser l'appareil, si elles sont correctement surveillées ou si elles ont été instruites sur l'utilisation sûre de l'appareil et comprennent les dangers qui en résultent. ● Seules les personnes instruites dans la manipulation de l'appareil ou ayant prouvé leurs compétences pour la commande et étant expressément chargées de son utilisation sont habilitées à utiliser l'appareil. ● Les enfants ne sont pas autorisés à utiliser l'appareil. ● Surveillez les enfants pour s'assurer qu'ils ne jouent pas avec l'appareil.

**⚠ PRÉCAUTION.** Les dispositifs de sécurité servent à assurer votre sécurité. Ne modifiez ou ne dérivez jamais les dispositifs de sécurité.

### Risque d'électrocution

**⚠ DANGER.** Ne raccordez l'appareil qu'à un courant alternatif. La tension sur la plaque signalétique doit correspondre à la tension de la source de courant. ● Ne touchez jamais aux fiches secteur et prises de courant avec les mains mouillées. ● N'utilisez l'appareil qu'avec un disjoncteur à courant de défaut (max. 30 mA). ● Ne plongez jamais l'appareil, le câble d'alimentation ou la fiche secteur dans l'eau ou dans d'autres liquides.

**⚠ AVERTISSEMENT.** Ne travaillez avec des liquides (p. ex. des produits de nettoyage) que si l'appareil est connecté à une prise sécurisée avec détergent (maximum 30 mA). ● Raccordez l'appareil uniquement à un raccordement électrique réalisé par un électricien qualifié selon IEC 60364-1. ● Mettez immédiatement l'appareil hors tension en cas de fuites. ● En cas de formation de mousse ou de sortie de liquide, mettez immédiatement l'appareil hors tension et débranchez la fiche secteur. ● Avant toute utilisation de l'appareil, s'assurer que le câble d'alimentation électrique et sa fiche secteur ne sont pas endommagés. Si le câble d'alimentation électrique est endommagé, le faire remplacer immédiatement par le fabricant, le service après-vente autorisé ou un électricien spécialisé pour éviter tout danger. ● Veillez à ne pas endommager ou abîmer le câble d'alimentation et la conduite de rallonge en passant dessus, en les écrasant, les déformant, etc. Protégez le câble d'alimentation contre la chaleur, l'huile et les arêtes tranchantes. ● Des conduites de rallonge électriques inappropriées peuvent être dangereuses. Utilisez exclusivement des conduites de rallonge électriques avec protection contre les projections d'eau d'une section minimale de 3x1 mm<sup>2</sup>. ● Utilisez exclusivement le câble d'alimentation électrique prescrit par le fabricant, ceci vaut également en cas de remplacement du câble. N° de commande et type, voir le Manuel d'utilisation. ● Remplacez les raccords du câble d'alimentation électrique ou de la conduite de rallonge exclusivement par des modèles avec protection contre les projections d'eau et de même résistance mécanique. ● N'utilisez pas l'appareil s'il est tombé auparavant, s'il a reçu un coup ou s'il est visiblement endommagé. Faites contrôler et réparer correctement l'appareil par le service après-vente agréé avant de le remettre en service. Des dysfonctionnements internes pourraient compromettre la sécurité de l'appareil.

**⚠ PRÉCAUTION.** Coupez l'appareil et débranchez la fiche secteur avant chaque nettoyage / maintenance. ● Les travaux de réparation ainsi que les

travaux sur les composants électriques ne doivent être effectués que par le SAV autorisé. ● En cas de pauses d'utilisation prolongées et après l'utilisation de l'appareil, désactivez l'interrupteur principal / l'interrupteur de l'appareil et débranchez ce dernier. ● Ne pas débrancher la fiche secteur de la prise en tirant sur le câble d'alimentation. ● Ne portez/transportez pas l'appareil par le câble d'alimentation secteur.

### Fonctionnement

**⚠ DANGER.** Lors de l'utilisation de l'appareil dans des zones dangereuses (p.ex. stations service), respectez les consignes de sécurité correspondantes. ● L'utilisation dans des zones soumises à des risques d'explosion est interdite. ● N'aspirez pas d'objets inflammables ou incandescents.

**DANGER.** Ne vaporisez et n'aspirez jamais de liquides explosifs, de gaz inflammables, de poussières explosives ainsi que d'acides et de solvants non dilués. En font partie l'essence, le diluant pour peinture ou le fioul pouvant former, par tourbillonnement avec l'air aspiré, des vapeurs ou mélanges explosifs, ainsi que l'acétone, les acides et solvants non dilués car ils attaquent les matériaux utilisés sur l'appareil. ● Risque d'explosion

- Ne jamais aspirer de gaz, liquides ou poussières inflammables.
- Ne jamais aspirer de poussière de métal réactive (p.ex. aluminium, magnésium ou zinc).
- Ne jamais aspirer de lessive ou d'acide non dilués.
- Ne jamais aspirer d'objets enflammés ou incandescents.

Ces substances peuvent attaquer les matériaux utilisés sur l'appareil.

**⚠ AVERTISSEMENT.** N'aspirez pas d'humains ou d'animaux avec l'appareil. ● N'aspirez pas de substances toxiques.

**⚠ PRÉCAUTION.** Vérifiez le bon état et la sécurité du fonctionnement de l'appareil et des accessoires, en particulier du câble d'alimentation électrique, de la fermeture de sécurité et du flexible vapeur, avant chaque fonctionnement. En cas de dommage, débranchez la fiche secteur et n'utilisez pas l'appareil. ● Ne laissez jamais l'appareil en fonctionnement et fiche secteur débranchée ou batterie retirée sans surveillance. ● N'utilisez pas l'appareil s'il est tombé auparavant, s'il a reçu un coup ou s'il est visiblement endommagé. Faites correctement réparer les dommages avant de remettre l'appareil en service. ● L'appareil n'est pas adapté pour aspirer des poussières nocives. ● L'appareil doit avoir une base stable.

**ATTENTION.** Utilisez la prise de l'appareil, le cas échéant, uniquement pour raccorder les accessoires et les adaptateurs spécifiés dans le manuel d'utilisation. ● L'appareil convient aux sols humides à mouillés jusqu'à une hauteur d'eau maximum de 1 cm. Ne conduisez pas dans une zone s'il existe un risque de dépassement de la hauteur d'eau maximale. ● L'appareil est seulement adapté aux revêtements spécifiés dans le manuel d'utilisation. ● Respectez les réglementations légales lors de l'élimination de l'eau sale et de la lessive. ● N'utilisez pas l'appareil à des températures inférieures à 0 °C. ● Protégez l'appareil contre la pluie et

le gel. Ne stockez pas l'appareil à l'extérieur. • Déficiences fonctionnelles. N'aspirez pas de substances qui peuvent durcir au contact de l'eau, comme le plâtre, le ciment, etc. • Pendant le fonctionnement, il est nécessaire de poser l'appareil à l'horizontale/à la verticale.

#### Fonctionnement avec détergent

**⚠ PRÉCAUTION** • Conservez le produit nettoyant hors de la portée des enfants. • N'utilisez pas les détergents recommandés non dilués. Les produits sont plus sûrs en fonctionnement car ils ne contiennent ni acides, ni lessives, ni substances dangereuses pour l'environnement. En cas de contact de détergents avec les yeux, rincez-les aussitôt à l'eau et consultez un médecin immédiatement en cas d'ingestion de détergents. • Utilisez uniquement les produits de nettoyage recommandés par le fabricant et respectez les instructions d'application, d'élimination et d'avertissement des fabricants de détergents.

#### Maintenance

**⚠ AVERTISSEMENT** • Avant le nettoyage, la maintenance et le remplacement de pièces, éteindre l'appareil et débrancher la fiche secteur ou retirer la batterie. Éteignez l'appareil avant de passer à une autre fonction.

**⚠ PRÉCAUTION** • Faites réaliser les réparations uniquement par le point de service après-vente autorisé ou par des spécialistes du domaine familiarisés avec toutes les consignes de sécurité importantes. • Nettoyez régulièrement le limiteur de niveau d'eau en vérifiant qu'il ne présente aucun signe de dommage.

**ATTENTION** • Court-circuits ou autres dommages. Ne nettoyez pas l'appareil avec un flexible ou jet d'eau sous forte pression. • Ne nettoyez pas l'appareil avec un produit abrasif, un produit pour vitres ou un détergent universel.

#### Accessoires et pièces de rechange

##### ⚠ PRÉCAUTION

• Utilisez exclusivement les accessoires et pièces de rechange autorisés par le fabricant. Les accessoires et pièces de rechange originaux garantissent le fonctionnement sûr et sans défaut de votre appareil.

#### Transport

**⚠ PRÉCAUTION** • Coupez l'appareil avant le transport. Fixez l'appareil en tenant compte de son poids, voir chapitre Caractéristiques techniques dans le manuel d'utilisation.

#### Utilisation conforme

Utiliser l'appareil uniquement pour un usage ménager privé.

- L'appareil est destiné à être utilisé comme nettoyeur par pulvérisation-extraction pour le nettoyage d'entretien ou le nettoyage en profondeur des moquettes, conformément aux descriptions et aux consignes de sécurité figurant dans le présent manuel.
- Une buse pour sols durs pour la buse pour sol de lavage (incluse dans l'étendue de la livraison) permet également de nettoyer les sols durs.
- Les accessoires correspondants (inclus dans l'étendue de livraison) permettent également une utilisation comme aspirateur humide et de poussières.
- L'appareil ne peut être utilisé qu'à l'intérieur.

#### Protection de l'environnement



Les matériaux d'emballage sont recyclables. Veuillez éliminer les emballages dans le respect de l'environnement.



Les appareils électriques et électroniques contiennent des matériaux précieux recyclables et souvent des composants tels que des piles, batteries ou de l'huile représentant un danger potentiel pour la santé humaine et l'environnement, s'ils ne sont pas manipulés ou éliminés correctement. Ces composants sont cependant nécessaires pour le fonctionnement correct de l'appareil. Les appareils marqués par ce symbole ne doivent pas être jetés dans les ordures ménagères.

#### Remarques concernant les matières composantes (REACH)

Les informations actuelles concernant les matières composantes sont disponibles sous : [www.kaercher.de/REACH](http://www.kaercher.de/REACH)

#### Service après-vente

Notre filiale KÄRCHER répondra volontiers à toutes vos questions ou défauts.

#### Accessoires et pièces de rechange

Utiliser exclusivement des accessoires et pièces de rechange originaux. Ceux-ci garantissent le fonctionnement sûr et sans défaut de votre appareil.

Des informations sur les accessoires et pièces de rechange sont disponibles sur le site Internet [www.kaercher.com](http://www.kaercher.com).

#### Étendue de livraison

L'étendue de livraison de l'appareil est illustrée sur l'emballage. Lors du déballage, vérifiez que le contenu de la livraison est complet. Si un accessoire manque ou en cas de dommage dû au transport, veuillez informer votre distributeur.

#### Symboles sur l'appareil



Sur la tablette de l'appareil se trouve un autocollant qui décrit le nettoyage de l'appareil avant de le ranger :

- 1 Eteindre l'appareil.
- 2 Retirer le réservoir d'eau propre.
- 3 Remplir le réservoir d'eau propre d'env. 1 litre d'eau claire.
- 4 Insérer le réservoir d'eau propre.
- 5 Appuyer sur l'interrupteur de pulvérisation.
- 6 Laisser l'eau pulvérisée s'écouler dans le lavabo. Voir également le chapitre *Terminer l'utilisation*

## Description de l'appareil

Selon le modèle choisi, il existe des différences d'équipement. L'équipement spécifique est décrit sur l'emballage de l'appareil.

Pour les figures, voir la page des graphiques.

### Illustration A

- 1 Raccordement tuyau d'aspiration
- 2 Raccordement tuyau de pulvérisation
- 3 Tête de l'appareil
- 4 Interrupteur pour pulvériser de l'eau et du détergent
- 5 Interrupteur marche/arrêt pour l'aspiration
- 6 Poignée encastrée sur la tête de l'appareil
- 7 Poignée de transport
- 8 Bouton de déverrouillage du réservoir d'eau propre
- 9 Réservoir d'eau propre
- 10 Rangement, cordon d'alimentation
- 11 Câble d'alimentation avec fiche secteur
- 12 Réservoir
- 13 Support pour tube d'aspiration et accessoires
- 14 Roues directionnelles (5x)
- 15 Sacs filtrants
- 16 Filtre mousse avec couvercle
- 17 Flexible d'aspiration et aspersion avec levier de pulvérisation et bouton de blocage
- 18 Flexibles d'aspiration et aspersion 2 x 0,5 m (2x)
- 19 Buse de sol de lavage avec buse pour sol dur
- 20 Suceur pour canapé de lavage
- 21 Suceur fentes de lavage
- 22 Buse pour sol à clips avec insert pour moquette et sol dur pour aspirateur humide et de poussières
- 23 suceur pour canapés pour l'aspiration de poussières
- 24 suceur fentes pour l'aspiration de poussières
- 25 Brosse pour pelage d'animaux
- 26 Détergeant SE KÄRCHER (1000 ml)

## Mise en service

### Remarque

Pour retirer la tête de l'appareil, il faut d'abord retirer le réservoir d'eau fraîche et rabattre la poignée de transport sur le côté vers le bas.

### Démontage du réservoir d'eau propre

- 1 Appuyer sur la touche de déverrouillage.
- 2 Enlever le réservoir d'eau propre.

#### Illustration C

### Retrait de la tête de l'appareil

- 1 Tirer la poignée de transport vers l'avant.

#### Illustration D

La tête de l'appareil est déverrouillée.

- 2 Retirer la tête de l'appareil.

#### Illustration E

## Monter les roues directionnelles

1. Sortir le contenu du réservoir.

#### Illustration E

2. Retourner le réservoir.
3. Pousser les roues directionnelles jusqu'à la butée dans les ouvertures au fond du réservoir.

#### Illustration F

4. Retourner le réservoir.

## Poser la tête de l'appareil

1. Poser la tête de l'appareil sur le réservoir.
2. Tirer la poignée de transport vers le haut. La tête de l'appareil est verrouillée.

#### Illustration G

## Monter le réservoir d'eau propre

1. Insérer le réservoir d'eau propre en bas.
2. Pousser le réservoir d'eau propre en haut contre la tête de l'appareil.
3. S'assurer que le réservoir d'eau propre est bien enclenché.

#### Illustration H

## Raccorder le flexible d'aspiration et de pulvérisation

1. Enfoncer le flexible d'aspiration et le flexible de pulvérisation sur le raccord de l'appareil, les deux parties doivent s'enclencher de manière audible.

#### Illustration I

2. Selon les besoins, monter les accessoires. Voir chapitre *Montage des accessoires*.

## Utilisation

### Montage des accessoires

### Monter les accessoires pour le lavage par injection/extraction

#### Nettoyage de sol

Utiliser la buse de sol de lavage pour le nettoyage de la moquette ou du sol dur (avec la buse pour sol dur).

1. Assembler les tubes d'aspiration et aspersion et les raccorder au tuyau d'aspiration, toutes les pièces doivent s'enclencher de manière audible.

#### Illustration J

2. Enfoncer la buse de sol de lavage sur les tubes d'aspiration et aspersion jusqu'à ce qu'elle s'enclenche de manière audible.

#### Remarque

Pour le nettoyage des sols durs, utiliser l'accessoire pour sols durs.

- Enfoncer la buse de sol dur sur la buse de lavage jusqu'à ce qu'elle s'enclenche de manière audible. La lèvre en caoutchouc est orientée vers l'avant, les bandes de brossage vers l'arrière.

#### Illustration K

### Nettoyage de meubles capitonnés et surfaces textiles

Selon les besoins, utiliser le suceur pour canapés de lavage ou le suceur pour fentes de lavage pour nettoyer par exemple les coussins et les matelas.

- Enfoncer le suceur pour canapés de lavage ou le suceur pour fentes de lavage sur la poignée du tuyau d'aspiration jusqu'à ce qu'il s'enclenche de manière audible.

#### Illustration L

#### Illustration M

## Monter les accessoires pour l'aspiration humide et de poussières

1. Assembler les tubes d'aspiration et aspersion de nettoyage au sol et les raccorder au tuyau d'aspiration, toutes les pièces doivent s'enclencher de manière audible.  
**Illustration J**
2. Pousser la buse pour sol sur les tubes d'aspiration et d'aspersion.  
**Illustration N**
3. En fonction du revêtement de sol et des besoins de nettoyage, veiller à utiliser les bons inserts ou les bons réglages pour la buse pour sol.

### Remarque

Utilisation de la buse pour sol avec inserts

- Pour le nettoyage de moquettes, utiliser l'insert pour moquette.
- Pour le nettoyage de la saleté sèche, des sols durs ou de l'eau - utiliser l'insert de mélange (bande de broissage et lèvre en caoutchouc).

### Illustration O

### Remarque

Utilisation de la buse pour sol commutable

- Utiliser uniquement pour aspirer les salissures sèches.
- Utiliser la position avec des bandes de brosse rétractées sur la face inférieure pour le nettoyage de moquettes.
- Pour le nettoyage des sols durs, utiliser une position avec des bandes de brosses étendues sur la partie inférieure.

### Illustration P

4. Pour nettoyer par exemple des fauteuils et canapés, glisser suceurs de canapés ou fentes directement sur la poignée du tuyau d'aspiration.

### Illustration Q

## Démontage des accessoires

### Séparer les accessoires pour le nettoyage par injection/extraction

1. Retirer l'embout pour sols durs du suceur pour sols de lavage.

### Illustration K

2. Appuyer sur la touche de déverrouillage et séparer la buse de sol de lavage des tuyaux d'aspiration et aspersion.

### Illustration K

3. Appuyer sur la touche de déverrouillage et séparer les tuyaux d'aspiration et aspersion.

### Illustration J

4. Appuyer sur la touche de déverrouillage de la fente de lavage ou fentes et la débrancher du tuyau d'aspiration.

### Illustration L

### Illustration M

### Séparer les accessoires pour l'aspiration de poussières

1. Séparer la buse pour sol du tube d'aspiration et d'aspersion.

### Illustration N

2. Appuyer sur la touche de déverrouillage et séparer les tubes d'aspiration et aspersion.

### Illustration J

3. Séparer le suceur pour canapés ou fentes du tuyau d'aspiration.

### Illustration Q

## Remplir le réservoir d'eau propre

### ATTENTION

L'utilisation de produits de nettoyage inappropriés peut endommager l'appareil et entraîner l'exclusion de la garantie.

### ATTENTION

Le réservoir d'eau propre doit être bien positionné dans l'appareil.

### Remarque

Si besoin, utiliser du détergent SE KÄRCHER pour le nettoyage pour textiles.

- Verser le détergent et remplir d'eau jusqu'au repère.
- Le volume de remplissage complet est de 4,0 litre au maximum.

### Remarque

Le réservoir d'eau propre peut être retiré à tout moment pour être rempli ou être rempli directement sur l'appareil.

### Remplissage du réservoir d'eau directement sur l'appareil

1. Rabattre le bouchon du réservoir vers le haut.
2. Quantité recommandée de détergent KÄRCHER SE :  
RM 519 - 200 ml.

Selon le degré d'encrassement, la quantité peut également être réduite. Le détergent est versé dans le réservoir d'eau du robinet, remplir avec de l'eau potable, ne pas faire déborder.

### Démonter le réservoir d'eau pour le remplir

1. Démontez le réservoir d'eau propre, voir chapitre *Démontage du réservoir d'eau propre*.
2. Rabattre le bouchon du réservoir vers le haut.
3. Remplissage, voir « 2 » dans « Remplissage du réservoir d'eau directement sur l'appareil »

### Illustration R

4. Fermer le bouchon de réservoir.
5. Monter le réservoir d'eau propre, voir chapitre *Monter le réservoir d'eau propre*.

## Démarrage de l'appareil

### Remarque

Selon les besoins en nettoyage, les fonctions d'aspiration et d'aspersion peuvent être activées et utilisées indépendamment ou simultanément.

1. Brancher la fiche secteur dans la prise de courant.

### Illustration S

2. Pour la fonction aspiration, mettre l'appareil en marche en appuyant sur l'interrupteur de marche (position I).  
Le moteur thermique démarre.

### Illustration T

3. Pour vaporiser l'eau avec le détergent, appuyer sur l'interrupteur d'aspersion.

Le voyant de l'interrupteur s'allume et la pompe démarre.

### Illustration U

4. Fermer complètement le clapet d'air de défaut.

### Illustration V

## Méthodes de nettoyage

### Conseils de nettoyage

- Vaporiser à l'avance les zones très sales et laisser la solution de nettoyage agir pendant 5 à 10 minutes.
- Travailler toujours de la lumière à l'ombre (de la fenêtre à la porte).

- Travailler toujours de la zone nettoyée à la zone non nettoyée.
- Plus le revêtement est sensible (tapis orientaux, berbères, tissu d'ameublement), plus la concentration de détergent est faible.
- La moquette à dos de jute peut rétrécir et les couleurs peuvent dégorger si le travail est trop humide.
- À l'état encore mouillé, brosser les tapis à poils longs dans le sens du fil après les avoir nettoyés (par exemple avec un balai pour tapis ou une brosse pour sols).
- Une imperméabilisation après le nettoyage à l'eau évite un ré-encrassement rapide du revêtement textile.
- Ne pas marcher sur la zone nettoyée ou ne pas y poser de meubles avant qu'elle soit parfaitement sèche de manière à éviter tout impact et tache de rouille.
- Pour améliorer le résultat du nettoyage, rincer l'objet à l'eau claire après avoir appliqué des détergents.

### Aspiration et aspersion

#### Remarque

L'eau chaude (maximum 50 °C) augmente le pouvoir nettoyant.

#### Remarque

Pour le nettoyage, utiliser uniquement le détergent SE KÄRCHER.

### ATTENTION

#### Danger lié à la solution de nettoyage

Risque d'endommagement

Avant d'utiliser l'appareil, vérifier la tenue des couleurs et la résistance à l'eau de l'objet à nettoyer sur une zone peu visible.

### ATTENTION

Utilisez l'appareil uniquement sur des sols durs présentant un revêtement imperméable, tels que p.ex. un parquet laqué, des carreaux émaillés ou du linoléum.

### ATTENTION

Pour éviter d'endommager le sac filtrant, ne pas utiliser de sac filtrant pour l'aspiration par aspersion.

1. S'assurer que le sac filtrant est retiré.
2. Monter l'accessoire souhaité, voir le chapitre *Montage des accessoires*.
3. Remplir le réservoir d'eau propre avec du produit de nettoyage et de l'eau, voir chapitre *Remplir le réservoir d'eau propre*.
4. Allumer l'appareil (position I), voir chapitre *Démarrage de l'appareil*.  
Le moteur thermique démarre.

#### Illustration T

5. Fermer complètement la vanne d'air de défaut.

#### Illustration V

6. Appuyer sur l'interrupteur de pulvérisation.  
Le voyant de l'interrupteur s'allume et la pompe démarre

#### Illustration U

7. Pour vaporiser la solution de nettoyage, actionner le levier sur la poignée.

#### Illustration W

La solution de nettoyage est pulvérisée.

8. Pour pulvériser de grandes surfaces, actionner d'abord le levier sur la poignée, puis appuyer sur le bouton de blocage.

#### Illustration X

9. Repasser plusieurs fois en bande sur la surface à nettoyer. Tirer pour cela la buse vers l'arrière, sans pousser.

#### Remarque

Si le réservoir d'eau propre est vide, de l'air pénètre dans la pompe et celle-ci devient bruyante. Dans ce cas, la fonction de pulvérisation doit être désactivée. En cas de besoin en eau, arrêter également le moteur d'aspiration et remplir le réservoir d'eau propre.

#### Remarque

Lorsque le réservoir d'eau sale est plein et/ou que le filtre mousse est mouillé, un flotteur ferme l'ouverture d'aspiration et l'appareil fonctionne à un régime plus élevé et devient bruyant.

Pour éviter de trop remplir le bac d'eau sale, vider directement le réservoir d'eau sale lors du remplissage du réservoir d'eau propre.

10. Après le travail de nettoyage, éteindre l'appareil (position O), voir chapitre *Arrêter l'appareil*.

#### Illustration T

#### Remarque

Après l'arrêt de l'appareil, il y a encore du liquide résiduel dans l'accessoire de lavage qui s'écoule sur le sol. Pour aspirer ce liquide résiduel, enclencher à nouveau brièvement la fonction d'aspiration de l'appareil et enlever le liquide résiduel du sol.

11. Allumer l'appareil (position I), voir chapitre *Démarrage de l'appareil* et aspirer les liquides résiduels.
12. Éteindre l'appareil (position I), voir chapitre *Arrêter l'appareil*.

#### Illustration T

13. Vider le réservoir, voir chapitre *Vider le réservoir*.

#### Illustration AA

### Salissure légère / normale avec la méthode en une étape

1. Appuyer sur l'interrupteur de pulvérisation, voir chapitre *Aspiration et aspersion*

#### Illustration U

2. Asperger et aspirer simultanément la solution de nettoyage en une seule opération.
3. Éteindre l'interrupteur d'aspersion et aspirer les restes de solution de nettoyage.
4. Après le nettoyage, réaliser un nettoyage du canapé et de la moquette à l'eau propre et chaude et l'imprégner au besoin.

### Encrassement important ou taches avec la méthode en deux étapes

1. Appuyer sur l'interrupteur de pulvérisation, voir chapitre *Aspiration et aspersion*

#### Illustration U

2. Appliquer la solution de nettoyage et laisser agir 5 à 10 minutes.  
La fonction d'aspiration reste alors désactivée.
3. Après le temps d'action, nettoyer la surface comme pour un encrassement léger / normal.
4. Après le nettoyage, réaliser un nettoyage du canapé et de la moquette à l'eau propre et chaude et l'imprégner au besoin.

#### Aspiration de l'eau

### ATTENTION

#### Domage du sac filtrant

L'utilisation d'un sac filtrant lors de l'aspiration de l'eau peut l'endommager.

N'utilisez pas de sac filtrant pour aspirer de l'eau.

1. Retirer le sac filtrant.

2. Monter l'accessoire souhaité, voir le chapitre *Montage des accessoires*.

3. Allumer l'appareil, voir chapitre *Démarrage de l'appareil*.

#### Illustration T

4. Pour aspirer de grandes quantités d'eau, ouvrir complètement la vanne d'air de défaut.

#### Illustration Y

#### Remarque

*Dès que le réservoir d'eau sale est plein, le flotteur ferme l'ouverture d'aspiration et la vitesse de rotation de l'appareil augmente et fait du bruit.*

5. Vider le réservoir, voir chapitre *Vider le réservoir*.

### Aspiration de poussières

## ATTENTION

### Dommages matériels dus à une aspiration sans sac filtrant

*L'appareil peut être endommagé.*

*Lors de l'aspiration de poussières, toujours travailler avec un sac filtrant inséré au préalable.*

## ATTENTION

### Endommagement du filtre mousse

*Lors de la commutation d'aspiration à l'eau vers l'aspiration à sec, le filtre mousse mouillé peut se colmater et devenir inutilisable.*

*Remplacer le filtre mousse si besoin.*

#### Remarque

*Le réservoir et les accessoires doivent être secs, sinon les salissures risquent d'adhérer.*

1. S'assurer que le réservoir et les accessoires sont secs.
2. Mettre le sac filtrant en place.
  - a Déplier complètement le sac filtrant.
  - b Placer le sac filtrant sur le raccord de l'appareil et appuyer fermement.

#### Illustration AB

3. Monter l'accessoire souhaité, voir le chapitre
4. Allumer l'appareil (position I), voir chapitre *Démarrage de l'appareil*.

#### Illustration T

5. Régler la puissance d'aspiration avec le curseur de carence d'air.

#### Illustration Z

6. Éteindre l'appareil, voir chapitre *Arrêter l'appareil*.

#### Illustration T

### Arrêter l'appareil

1. Appuyer sur l'interrupteur d'aspersion. La pompe s'arrête et le voyant de l'interrupteur ne s'allume plus.

#### Illustration U

2. Appuyer sur l'interrupteur d'arrêt (position O). Le moteur thermique s'arrête.

#### Illustration T

3. Retirer la fiche secteur de la prise de courant.

### Vider le réservoir d'eau propre

1. Démonter le réservoir d'eau propre, voir chapitre *Démontage du réservoir d'eau propre*.
2. Vider le réservoir d'eau propre
3. Monter le réservoir d'eau propre, voir chapitre *Monter le réservoir d'eau propre*.

### Vider le réservoir

#### Remarque

*Dès que le réservoir est plein, le flotteur ferme l'ouverture d'aspiration et la vitesse de rotation de l'appareil*

*augmente et fait du bruit. Éteindre immédiatement l'appareil et vider les eaux usées.*

1. Éteindre l'appareil. Voir chapitre *Arrêter l'appareil*

2. Retirer le tuyau d'aspiration et le tuyau de pulvérisation.

3. Retirer la tête d'appareil, voir chapitre *Retrait de la tête de l'appareil*.

4. Vider le réservoir.

#### Illustration AA

5. Mettre en place la tête d'appareil, voir chapitre *Poser la tête de l'appareil*.

6. Monter le réservoir d'eau propre, voir chapitre *Monter le réservoir d'eau propre*.

### Terminer l'utilisation

#### Remarque

*Pour éviter que des particules de nettoyage et de saleté ne restent dans les conduites, effectuer un nettoyage (sans ajout de produits de nettoyage) après chaque utilisation.*

1. Rincer les conduites de pulvérisation dans l'appareil.
  - a Remplir le réservoir d'eau propre d'env. 1 litre d'eau claire.
  - b Appuyer sur l'interrupteur de pulvérisation. Le voyant de l'interrupteur s'allume et la pompe démarre
  - c Tenir le tuyau d'aspersion/d'aspiration au-dessus d'un écoulement jusqu'à ce que l'eau claire soit épuisée.
2. Éteindre l'appareil, voir chapitre *Arrêter l'appareil*.
3. Débrancher les accessoires, voir chapitre *Démontage des accessoires*
4. Éliminer le liquide restant dans le tuyau d'aspersion/d'aspiration.
  - a Appuyer sur la touche de déverrouillage et retirer le tuyau de pulvérisation/d'aspiration de l'appareil.
  - b Appuyer sur le levier de la poignée du tuyau d'aspersion et laisser le liquide s'écouler.

#### Illustration W

#### Remarque

*Pour que le liquide puisse sécher complètement, ne pas enrouler le tuyau de pulvérisation/d'aspiration autour de l'appareil pour le faire sécher.*

#### Remarque

*Pour éviter les flaques dans les zones d'habitation (par ex. sur la moquette, le parquet), verser le liquide résiduel dans un récipient approprié (par ex. lavabo, seau).*

5. Nettoyer les accessoires individuellement sous l'eau courante et les laisser ensuite sécher.

#### Remarque

*L'eau résiduelle éventuellement présente peut s'égoutter, c'est pourquoi il est préférable de la verser dans la douche ou la baignoire.*

6. Vider le réservoir, voir chapitre *Vider le réservoir*.
7. Bien rincer le réservoir à l'eau claire.
8. Si nécessaire, p.ex. si le filtre du réservoir d'eau propre est encrassé, rincer le réservoir d'eau propre à l'eau claire, voir chapitre *Nettoyer le filtre dans le réservoir d'eau propre*.
9. Laisser l'appareil ouvert pour qu'il sèche.
10. Après séchage complet, fixer les tubes d'aspiration de pulvérisation sur le porte-accessoires.
11. Entreposer l'appareil dans une pièce sèche à l'abri du gel.

## Entretien et maintenance

### Consignes générales d'entretien

- Entretien de l'appareil et des accessoires en matière synthétique à l'aide d'un détergent pour synthétique du commerce.
- Rincer si nécessaire le réservoir et les accessoires à l'eau et les sécher avant toute réutilisation.

### Nettoyer le filtre mousse

1. Démonter la tête de l'appareil.
2. Tapoter le filtre mousse sec et le nettoyer à l'eau courante, le cas échéant. Pour ce faire, retirer le filtre mousse du panier de filtrage.

#### Illustration AC

3. Ne pas frotter ou brosser le filtre mousse lors du nettoyage.
4. Laisser sécher complètement le filtre mousse avant de le réutiliser.

#### Illustration AD

5. Lors de la remise en place du filtre mousse, placer le filtre sur le panier de filtrage et s'assurer de sa fixation correcte.

#### Remarque

*Pour garantir le bon fonctionnement de l'appareil, il est important que le petit couvercle noir soit encore inséré dans le panier flottant avant d'installer le filtre en mousse.*

### Nettoyer la buse de pulvérisation

#### Remarque

*Si le jet de pulvérisation n'est pas uniforme, la buse de pulvérisation de l'accessoire de lavage peut être bouchée par des résidus et doit être nettoyée.*

1. Pour nettoyer la buse de lavage du sol et des canapés, desserrer la fixation de la buse en la tournant et la retirer avec la buse de pulvérisation.

#### Remarque

*Conserver soigneusement le joint torique d'étanchéité et le remettre en place après le nettoyage.*

#### Illustration AE

2. Nettoyer les résidus dans la buse de pulvérisation sous l'eau courante.
3. Insérer la buse de pulvérisation dans la fixation de la buse et la fixer à nouveau en la tournant.
4. Nettoyer les résidus dans la buse de pulvérisation du suceur fentes de lavage également sous l'eau courante.

### Nettoyer le filtre dans le réservoir d'eau propre

#### Remarque

*Au fond du réservoir d'eau propre se trouve un tamis sur lequel des particules de saleté peuvent se déposer et ainsi gêner le passage de l'eau.*

*Il faut donc rincer régulièrement le réservoir d'eau propre.*

1. Démonter le réservoir d'eau propre, voir chapitre *Démontage du réservoir d'eau propre*.
2. Nettoyer le tamis.
  - a Rabattre le bouchon du réservoir vers le haut.
  - b Libérer le verrouillage.
  - c Retirer le flexible d'eau du réservoir.  
Le tamis se trouve à l'extrémité du flexible d'eau.
  - d Nettoyer le tamis à l'eau courante.
3. Rincer le réservoir d'eau propre à l'eau claire.

#### Illustration AF

4. Mettre le tamis en place.

5. Verrouiller le réservoir d'eau propre.
6. Monter le réservoir d'eau propre, voir chapitre *Monter le réservoir d'eau propre*.

## Dépannage en cas de défaut

### Aucune fuite d'eau au niveau de la buse

Réservoir d'eau propre vide

- Remplir le réservoir d'eau propre.

Tamis d'eau propre encrassé,

- Nettoyer le filtre à eau propre.

Réservoir d'eau propre mal installé.

- Monter le réservoir d'eau propre.

Raccord entre les accessoires et le tuyau d'aspersion/d'aspiration incorrect.

- Établir une connexion correcte.

Pompe pour le détergent défectueuse,

- Faire appel au service après-vente.

### Jet de pulvérisation irrégulier

La buse de pulvérisation de l'accessoire pour le nettoyeurs par injection/extraction est encrassée.

- Nettoyer la buse de pulvérisation de l'accessoire concerné.

### Puissance d'aspiration insuffisante

Le clapet d'air de défaut est trop ouvert.

- Fermer le clapet d'air de défaut.

Les accessoires, le tuyau d'aspiration ou les tubes d'aspiration et aspersion sont bouchés.

- Retirer le bouchon.

Le sac filtrant est plein.

- Vider le sac filtrant.

Le filtre mousse est encrassé.

- Taper le filtre en mousse sec ou le nettoyer à l'eau.

Le filtre mousse est usé.

- Remplacer le filtre mousse.

### Pompe pour le détergent bruyante

Réservoir d'eau propre vide

- Remplir le réservoir d'eau propre.

### L'eau, la vapeur d'eau et / ou la mousse s'échappent des deux côtés de la tête de l'appareil

Le filtre mousse est trop humide, c'est pourquoi l'eau est transportée vers l'extérieur par le moteur.

- Éteindre l'appareil et laisser sécher le filtre mousse et l'appareil.

- Il est possible d'accélérer le séchage du filtre mousse en le démontant.

Un mauvais dosage du détergent entraîne la formation de mousse.

- Veiller à respecter le dosage du détergent recommandé par le fabricant.

## Garantie

Les conditions de garantie publiées par notre société commerciale compétente s'appliquent dans chaque pays. Nous remédions gratuitement aux défauts possibles sur votre appareil dans la durée de garantie dans la mesure où la cause du défaut est un vice de matériau ou de fabrication. En cas de garantie, veuillez vous adresser à votre distributeur ou au point de service après-vente autorisé le plus proche avec la facture d'achat.

(Voir l'adresse au dos)

Vous trouverez d'autres informations de garantie (le cas échéant) dans la zone de service de votre site Internet Kärcher local sous « Téléchargements ».

## Caractéristiques techniques

### Raccordement électrique

Fréquence	Hz	50-60
Tension	V	220-240
Fusibile principal (lent)	A	10
Puissance nominale	W	1000

### Caractéristiques de puissance de l'appareil

Volume max. de remplissage de l'eau du robinet	l	4
Volume max. de remplissage d'eau sale	l	4
Température max. de la solution de nettoyage (T en max.)	°C	50

### Dimensions et poids

Poids (sans accessoires)	kg	7,6
Longueur x largeur x hauteur	mm	430x385x535

### Valeurs déterminées selon EN 60704-2-1

Niveau de pression acoustique	dB(A)	74
-------------------------------	-------	----

Sous réserve de modifications techniques.

## Indice

Avvertenze generali.....	21
Avvertenze di sicurezza .....	21
Impiego conforme alla destinazione.....	23
Tutela dell'ambiente .....	23
Servizio clienti .....	23
Accessori e ricambi .....	23
Volume di fornitura .....	23
Simboli riportati sull'apparecchio.....	23
Descrizione dell'apparecchio.....	23
Messa in funzione .....	24
Messa in funzione .....	24
Cura e manutenzione .....	27
Guida alla risoluzione dei guasti.....	28
Garanzia.....	28
Dati tecnici.....	28

## Avvertenze generali

Puoi trovare un Code per richiamare un video dell'applicazione in:

Figura B

## Avvertenze di sicurezza



Prima di utilizzare l'apparecchio per la prima volta, leggere questo capitolo relativo alla sicurezza e queste istruzioni originali. Agire secondo quanto indicato nelle istruzioni. Conservare le Istruzioni originali per un uso futuro o per un successivo proprietario.

- Osservare sempre sia le indicazioni riportate nelle istruzioni, sia le norme generali vigenti in materia di sicurezza/antifortunistica.
- Le targhette di avvertimento e indicazione applicate sull'apparecchio forniscono informazioni importanti per un utilizzo in completa sicurezza.

## Livelli di pericolo

### ⚠ PERICOLO

- Indica un pericolo imminente che determina lesioni gravi o la morte.

### ⚠ AVVERTIMENTO

- Indica una probabile situazione pericolosa che potrebbe determinare lesioni gravi o la morte.

### ⚠ PRUDENZA

- Indica una probabile situazione pericolosa che potrebbe causare lesioni leggere.

### ATTENZIONE

- Indica una probabile situazione pericolosa che potrebbe determinare danni alle cose.

## Dispositivi di protezione individuale

- ⚠ **PRUDENZA** • Mentre si utilizza l'apparecchio indossare guanti di sicurezza adeguati.

## Avvertenze di sicurezza generali

- ⚠ **PERICOLO** • Pericolo di soffocamento. Tenere le pellicole di imballaggio fuori dalla portata dei bambini.

- ⚠ **AVVERTIMENTO** • Utilizzare l'apparecchio esclusivamente in modo conforme alle disposizioni. Rispettare le condizioni locali e, durante l'utilizzo dell'apparecchio, prestare attenzione a terzi, in modo particolare ai bambini. • Questo apparecchio può essere usato da persone con limitate capacità fisiche, sensoriali o mentali e da persone che abbiano poca esperienza e/o conoscenza dell'apparecchio, solo se queste vengono supervisionate oppure se hanno ricevuto istruzioni su come usare in sicurezza l'apparecchio e se hanno compreso i pericoli derivanti dall'uso.

- L'apparecchio deve essere utilizzato solo da persone istruite sul rispettivo uso oppure che hanno dato prova di sapere utilizzare l'apparecchio ed espressamente incaricate dell'uso. • L'apparecchio non deve essere utilizzato da bambini. • Sorvegliare i bambini per assicurarsi che non giochino con l'apparecchio.

- ⚠ **PRUDENZA** • I dispositivi di sicurezza servono per la vostra protezione: non modificate né aggirate mai un dispositivo di sicurezza.

## Rischio di scosse elettriche

- ⚠ **PERICOLO** • Collegare l'apparecchio solo alla corrente alternata. La tensione indicata sulla targhetta deve coincidere con quella della fonte di alimentazione. • Mai toccare e afferrare la spina e la presa elettrica con mani bagnate. • Utilizzare l'apparecchio solo attraverso un differenziale (max. 30 mA).

- Non immergere mai l'apparecchio, il cavo di alimentazione o la spina in acqua o altri liquidi.

- ⚠ **AVVERTIMENTO** • Lavorare solo con liquidi (ad es. detersivi) se l'apparecchio è collegato a una presa di corrente protetta con un interruttore per dispersione di corrente (max 30 mA). • Allacciare l'apparecchio solo ad un collegamento elettrico installato da un installatore elettrico in conformità alla norma IEC 60364-1. • In caso di perdite, spegnere immediatamente l'apparecchio. • In caso di formazione di schiuma o fuoriuscita di liquido, spegnere immediatamente l'apparecchio ed estrarre la spina. • Prima di ogni impiego dell'apparecchio, assicurarsi che la condotta di collegamento alla rete con la spina non sia danneggiata. Se il cavo di collegamento alla rete è danneggiato, deve es-

sere immediatamente sostituito dal produttore, dal servizio assistenza autorizzato o da un elettricista specializzato per evitare qualsiasi pericolo. ● Non danneggiare il cavo di collegamento alla rete o la prolunga calpestandoli, schiacciandoli, tirandoli o in altro modo simile. Proteggere il cavo di collegamento alla rete da calore, olio e spigoli appuntiti. ● Prolunghe elettriche non adatte possono essere pericolose. Usare esclusivamente prolunghe di cavi elettrici protette contro gli spruzzi d'acqua aventi una sezione minima di 3x1 mm<sup>2</sup>. ● Utilizzare unicamente il cavo di allacciamento previsto dal produttore, anche in caso di sostituzione del cavo. Per il cod. d'ordin. e il tipo, vedere le istruzioni per l'uso. ● Sostituire i connettori al cavo di collegamento alla rete e alle prolunghe solo con altri che hanno la stessa protezione da spruzzi d'acqua e la stessa resistenza meccanica. ● Non utilizzare l'apparecchio se è caduto a terra, ha subito un colpo o è visibilmente danneggiato. Far controllare e riparare correttamente l'apparecchio dal servizio clienti autorizzato prima di metterlo nuovamente in funzione. I guasti interni possono compromettere la sicurezza dell'apparecchio.

**⚠ PRUDENZA** ● Spegnere l'apparecchio e staccare la spina prima di qualsiasi operazione di pulizia / manutenzione. ● Per i lavori di riparazione e i lavori sui componenti elettrici, rivolgetevi al servizio clienti autorizzato. ● In caso di lunghe pause e dopo l'utilizzo, spegnere l'interruttore principale e staccare la spina. ● Non staccare la spina del cavo di alimentazione dalla presa. ● Non portare/trasportare mai l'apparecchio dal cavo.

### Funzionamento

**⚠ PERICOLO** ● In caso di utilizzo dell'apparecchio in ambienti a rischio (per es. stazioni di servizio) devono essere rispettate le relative norme di sicurezza. ● L'utilizzo in ambienti a rischio di esplosione è vietato. ● Non aspirare oggetti infiammabili o che ardono senza fiamma.

**PERICOLO** ● Non spruzzare né aspirare mai liquidi esplosivi, gas infiammabili, polveri esplosive, nonché acidi e solventi non diluiti. Tra questi sono inclusi la benzina, i diluenti per vernici, l'olio combustibile, i quali attraverso la vorticosità con l'aria aspirata possono produrre vapori o miscele esplosivi, nonché l'acetone, gli acidi non diluiti e i solventi, poiché questi attaccano i materiali utilizzati nell'apparecchio. ● Pericolo di esplosione

- Non aspirare gas, fluidi o polveri infiammabili.
- Non aspirare polveri di metallo reattive (ad es. alluminio, magnesio o zinco).
- Non aspirare soluzioni alcaline o acidi diluiti.
- Non aspirare oggetti infiammabili o che ardono senza fiamma.

Queste sostanze possono aggredire ulteriormente i materiali utilizzati sull'apparecchio.

**⚠ AVVERTIMENTO** ● Non aspirare persone o animali con l'apparecchio. ● Non aspirare sostanze tossiche.

**⚠ PRUDENZA** ● Prima di ogni utilizzo, controllare il corretto stato e la sicurezza dell'apparecchio e degli accessori, in particolare il cavo di collegamento alla rete e il cavo di prolunga. In caso di danni, estrarre la

spina e non utilizzare l'apparecchio. ● Non lasciare mai l'apparecchio incustodito se non è spento e la spina non è staccata dalla presa a muro o l'unità accumulatore non è stata rimossa. ● Non utilizzare l'apparecchio se è caduto a terra, ha subito un colpo o è visibilmente danneggiato. Far riparare correttamente i danni prima di mettere nuovamente in funzione l'apparecchio. ● L'apparecchio non è adatto all'aspirazione di polveri dannose per la salute. ● Il piano di appoggio dell'apparecchio deve essere stabile.

**ATTENZIONE** ● Utilizzare la presa presente sull'apparecchio, se applicabile, solo per il collegamento di accessori e adattatori aggiuntivi specificati nelle istruzioni per l'uso. ● L'apparecchio è adatto per pavimenti sia umidi che bagnati fino a un livello massimo dell'acqua di 1 cm. Non guidare in un'area se esiste il rischio che venga superato il livello massimo dell'acqua. ● Questo apparecchio è adatto soltanto per le pavimentazioni indicate nelle istruzioni per l'uso. ● Rispettare le norme legali per lo smaltimento dell'acqua sporca e liscivie. ● Non utilizzate l'apparecchio con temperature inferiori a 0 °C. ● Proteggere l'apparecchio da pioggia e gelo. Conservare l'apparecchio soltanto in ambienti chiusi. ● Problemi di funzionamento. Non aspirare sostanze che possono indurirsi a contatto con l'acqua, come gesso, cemento, ecc. ● Durante l'esercizio è necessario posizionare l'apparecchio in orizzontale/piano.

### Utilizzo con detergenti

**⚠ PRUDENZA** ● Conservate i detergenti in luogo inaccessibile ai bambini. ● Non utilizzare i detergenti consigliati senza diluizione. I prodotti sono sicuri in quanto non contengono acidi, soluzioni alcaline o sostanze nocive per l'ambiente. In caso di contatto dei detergenti con gli occhi, sciacquarli immediatamente con abbondante acqua e in caso di ingerimento contattare subito un medico. ● Utilizzare solo i detergenti raccomandati dal produttore e osservare le indicazioni di utilizzo, scarico e avvertimento, del produttore del detergente.

### Manutenzione

**⚠ AVVERTIMENTO** ● Prima di operazioni di pulizia, manutenzione e sostituzione di componenti, spegnere l'apparecchio e scollegarlo dalla presa o rimuovere l'unità accumulatore. Spegnere l'apparecchio prima di passare a un'altra funzione.

**⚠ PRUDENZA** ● Le riparazioni devono essere eseguite esclusivamente da centri di assistenza autorizzati o da personale esperto in questo settore che abbia familiarità con tutte le norme di sicurezza vigenti in materia. ● Pulire regolarmente il limitatore di livello dell'acqua, verificando la presenza di segni di danneggiamento.

**ATTENZIONE** ● Corto circuiti o altri danni. Non pulire l'apparecchio con un getto d'acqua o un getto d'acqua ad alta pressione. ● Non pulire l'apparecchio con detergenti abrasivi, detergenti per vetri o detergenti multiuso.

### Accessori e ricambi

#### ⚠ PRUDENZA

● Utilizzare esclusivamente accessori e ricambi autorizzati dal produttore. Accessori e ricambi originali garantiscono un funzionamento sicuro e privo di disturbi dell'apparecchio.

## Trasporto

**⚠ PRUDENZA** • Spegner l'apparecchio prima di trasportarlo. Fissare l'apparecchio tenendo conto del peso, vedi capitolo *Specifiche tecniche nelle istruzioni per l'uso*.

## Impiego conforme alla destinazione

Questo apparecchio è destinato esclusivamente all'uso domestico.

- L'apparecchio è destinato all'uso come idropulitrice a spruzzo per la pulizia di manutenzione o la pulizia di base delle moquette con effetto di pulizia profonda, in conformità con le descrizioni e le avvertenze di sicurezza contenute in queste istruzioni per l'uso.
- Anche le superfici dure possono essere pulite applicando un accessorio per superfici dure per l'ugello per lavaggio pavimenti (compreso nel volume di fornitura).
- Con gli accessori appropriati (compresi nel volume di fornitura), l'apparecchio può essere utilizzato anche per l'aspirazione a umido e a secco.
- Il dispositivo può essere utilizzato solo all'interno.

## Tutela dell'ambiente



I materiali di imballaggio sono riciclabili. Smaltire gli imballaggi nel rispetto dell'ambiente.



Gli apparecchi elettrici ed elettronici contengono materiali riciclabili preziosi e, spesso, componenti come batterie, accumulatori oppure olio che, se usati o smaltiti non correttamente, possono costituire un potenziale pericolo per la salute umana e per l'ambiente. Questi componenti sono tuttavia necessari per un corretto funzionamento dell'apparecchio. Gli apparecchi contrassegnati con questo simbolo non devono essere smaltiti con i rifiuti domestici.

### Avvertenze sulle sostanze componenti (REACH)

Per informazioni aggiornate sulle sostanze componenti si veda: [www.kaercher.de/REACH](http://www.kaercher.de/REACH)

## Servizio clienti

In caso di domande o problemi, la filiale KÄRCHER è felice di potervi aiutare.

## Accessori e ricambi

Utilizzando solamente accessori e ricambi originali, si garantisce un funzionamento sicuro e privo di disturbi dell'apparecchio.

Si possono trovare informazioni riguardo ad accessori e ricambi su [www.kaercher.com](http://www.kaercher.com).

## Volume di fornitura

Il volume di fornitura dell'apparecchio è riportato sulla confezione. Disimballare la confezione e controllare che il contenuto sia completo. In caso di accessori mancanti o danni dovuti al trasporto si prega di contattare il rivenditore.

## Simboli riportati sull'apparecchio



Nello scomparto dell'apparecchio è presente un adesivo che descrive come pulire l'apparecchio prima di riportarlo:

- 1 Spegner l'apparecchio.
  - 2 Rimuovere il serbatoio dell'acqua pulita.
  - 3 Riempire il serbatoio dell'acqua pulita con ca. 1 litro di acqua pulita.
  - 4 Riposizionare il serbatoio dell'acqua pulita.
  - 5 Premere l'interruttore per la spruzzatura.
  - 6 Scaricare l'acqua di spruzzatura nel lavandino.
- Vedi anche il capitolo *Termine del funzionamento*

## Descrizione dell'apparecchio

A seconda del modello selezionato, la dotazione può variare. L'effettiva dotazione è descritta sulla confezione dell'apparecchio.

Per le figure vedi pagina dei grafici.

### Figura A

- ① Raccordo tubo flessibile di aspirazione
- ② Raccordo tubo flessibile di spruzzo
- ③ Testa dell'apparecchio
- ④ Interruttore per spruzzare acqua e detergente
- ⑤ Interruttore on/off per l'aspirazione
- ⑥ Portamaniglia sulla testa dell'apparecchio
- ⑦ Maniglia di trasporto
- ⑧ Tasto di sblocco del serbatoio acqua pulita
- ⑨ Serbatoio acqua pulita
- ⑩ Alloggiamento, cavo di collegamento alla rete
- ⑪ Cavo di collegamento alla rete con spina
- ⑫ Serbatoio
- ⑬ Supporto per tubo di aspirazione e accessori
- ⑭ Ruote orientabili (5x)
- ⑮ Sacchetto filtro
- ⑯ Filtro in materiale espanso con coperchio
- ⑰ Tubo flessibile aspirazione spruzzo con leva di nebulizzazione e pulsante di bloccaggio
- ⑱ Tubi aspirazione spruzzo 2 x 0,5 m (2x)
- ⑲ Ugello per lavaggio pavimenti con accessorio per superfici dure
- ⑳ Bocchetta lavaggio poltrone
- ㉑ Bocchetta lavaggio fessure

- 22) Bocchetta per pavimenti a clip con inserto per moquette e pavimenti duri per aspirare a umido e a secco
- 23) Bocchetta poltrone per aspirazione a secco
- 24) Bocchetta fessure per aspirazione a secco
- 25) Spazzola per pelo di animale
- 26) Detergente per SE di KÄRCHER (1000 ml)

## Messa in funzione

### Nota

Per rimuovere la testa dell'apparecchio, è necessario prima rimuovere il serbatoio dell'acqua pulita e ripiegare lateralmente la maniglia di trasporto.

### Smontaggio del serbatoio dell'acqua pulita

1. Premere il tasto di sblocco.
2. Rimuovere il serbatoio dell'acqua pulita.

#### Figura C

### Rimozione della testa dell'apparecchio

1. Tirare la maniglia di trasporto in avanti.  
**Figura D**  
La testa dell'apparecchio è sbloccata.
2. Rimuovere la testa dell'apparecchio.

#### Figura E

### Montaggio delle ruote orientabili

1. Estrarre il contenuto dal serbatoio.  
**Figura E**
2. Capovolgere il serbatoio.
3. Spingere le ruote orientabili nelle aperture sul fondo del serbatoio fino all'arresto.  
**Figura F**
4. Capovolgere il serbatoio.

### Applicazione della testa dell'apparecchio

1. Applicare la testa dell'apparecchio sul serbatoio.
2. Tirare la maniglia di trasporto in alto.  
La testa dell'apparecchio è bloccata.

#### Figura G

### Montaggio del serbatoio dell'acqua pulita

1. Inserire il serbatoio dell'acqua pulita in basso.
2. Premere la parte superiore del serbatoio dell'acqua pulita contro la testa dell'apparecchio.
3. Assicurarsi che il serbatoio dell'acqua pulita sia inserito.

#### Figura H

### Collegamento del tubo flessibile di aspirazione e spruzzo

1. Collegare il tubo flessibile di aspirazione e quello di spruzzo all'attacco dell'apparecchio; entrambe le parti devono scattare in posizione in modo percettibile.  
**Figura I**
2. Montare gli accessori secondo necessità. Vedi capitolo *Montaggio accessori*.

## Messa in funzione

### Montaggio accessori

#### Montaggio accessori per l'aspirazione a lavaggio

##### Pulizia di pavimenti

Utilizzare l'ugello per lavaggio pavimenti per pulire moquette o pavimenti duri (con l'accessorio per pavimenti duri).

1. Collegare i tubi flessibili aspirazione spruzzo tra loro e collegarli al tubo flessibile di aspirazione; tutte le parti devono innestarsi in modo percettibile.

#### Figura J

2. Collegare l'ugello per lavaggio pavimenti ai tubi aspirazione spruzzo fino a sentire lo scatto in posizione.

##### Nota

Per la pulizia di superfici dure, utilizzare l'accessorio per superfici dure.

- Collegare l'accessorio per superfici dure all'ugello per lavaggio pavimenti fino a sentire lo scatto in posizione.

Il labbro di gomma è rivolto verso la parte anteriore, le spazzole a striscia verso la parte posteriore.

#### Figura K

##### Pulizia della tappezzeria

A seconda delle esigenze, utilizzare la bocchetta lavaggio poltrone o la bocchetta lavaggio fessure per pulire, ad esempio, imbottiture e materassi.

- Collegare la bocchetta lavaggio poltrone o la bocchetta lavaggio fessure all'impugnatura del tubo flessibile di aspirazione fino a sentire lo scatto in posizione.

#### Figura L

#### Figura M

#### Montaggio accessori per l'aspirazione a umido e a secco

1. Per la pulizia di pavimenti, collegare i tubi aspirazione spruzzo tra loro e collegarli al tubo flessibile di aspirazione; tutte le parti devono innestarsi in modo percettibile.

#### Figura J

2. Far scorrere la bocchetta per pavimenti sui tubi aspirazione spruzzo.

#### Figura N

3. A seconda della pavimentazione e del fabbisogno di pulizia, assicurarsi di utilizzare gli accessori o le impostazioni corrette per la bocchetta per pavimenti.

##### Nota

Impiego bocchetta per pavimenti con accessori

- Per la pulizia di pavimenti rivestiti a moquette, utilizzare l'accessorio per moquette
- Per pulire lo sporco secco, le superfici dure o l'acqua, utilizzare l'accessorio di miscelazione (spazzole a striscia e labbro di gomma).

#### Figura O

##### Nota

Impiego bocchetta per pavimenti commutabile

- Utilizzare solo per aspirare lo sporco secco.
- Per la pulizia di moquette, utilizzare la posizione con le spazzole a striscia retratte sul lato inferiore.
- Per la pulizia di superfici dure, utilizzare la posizione con le spazzole a striscia retratte sul lato inferiore.

#### Figura P

4. Per pulire le poltrone, ad esempio, far scorrere la bocchetta poltrone o la bocchetta fessure diretta-

mente sull'impugnatura del tubo flessibile di aspirazione.

#### Figura Q

### Smontaggio degli accessori

#### Smontaggio degli accessori per aspiratore a lavaggio

1. Rimuovere l'accessorio per pavimenti duri dall'ugello per lavaggio pavimenti.

#### Figura K

2. Premere il tasto di sblocco e scollegare l'ugello per lavaggio pavimenti dai tubi aspirazione spruzzo.

#### Figura K

3. Premere il tasto di sblocco e scollegare i tubi aspirazione spruzzo l'uno dall'altro.

#### Figura J

4. Premere il tasto di sblocco della bocchetta di lavaggio poltrone o della bocchetta di lavaggio fessure e scollegare dal tubo flessibile di aspirazione.

#### Figura L

#### Figura M

### Smontaggio accessori per aspirazione a secco

1. Smontare la bocchetta per pavimenti dal tubo aspirazione spruzzo.

#### Figura N

2. Premere il tasto di sblocco e scollegare i tubi aspirazione spruzzo.

#### Figura J

3. Scollegare la bocchetta poltrone o la bocchetta fessure dal tubo flessibile di aspirazione.

#### Figura Q

### Riempimento del serbatoio dell'acqua pulita

#### ATTENZIONE

L'uso di detersivi non idonei può danneggiare l'apparecchio e comportare la decadenza della garanzia.

#### ATTENZIONE

Il serbatoio dell'acqua pulita deve essere fissato saldamente nell'apparecchio.

#### Nota

In caso di fabbisogno, per pulire i tessuti utilizzare il detersivo per SE di KÄRCHER.

- Versare il detersivo e riempire con acqua.
- La quantità di riempimento completo è di max 4,0 litri.

#### Nota

Il serbatoio dell'acqua pulita può essere estratto per riempirlo o può essere riempito direttamente montato all'apparecchio.

#### Riempimento del serbatoio dell'acqua direttamente nell'apparecchio

1. Ripiegare il tappo del serbatoio verso l'alto.
2. Quantità consigliata di detersivo per SE di KÄRCHER: RM 519 - 200 ml.

In base al grado di sporcizia si può anche ridurre il quantitativo. Versare il detersivo nel serbatoio dell'acqua dolce, riempire con acqua di rubinetto e non riempire eccessivamente.

#### Rimozione del serbatoio dell'acqua per riempirlo

1. Smontare il serbatoio dell'acqua pulita, vedi capitolo *Smontaggio del serbatoio dell'acqua pulita*.
2. Ripiegare il tappo del serbatoio verso l'alto.
3. Per il riempimento, vedi "2" al punto "Serbatoio dell'acqua direttamente nell'apparecchio".

#### Figura R

4. Chiudere il tappo del serbatoio.

5. Montare il serbatoio dell'acqua pulita, vedi capitolo *Montaggio del serbatoio dell'acqua pulita*.

### Accensione dell'apparecchio

#### Nota

A seconda del fabbisogno di pulizia, le funzioni di aspirazione e spruzzatura possono essere attivate e utilizzate indipendentemente o contemporaneamente.

1. Inserire la spina di rete nella presa.

#### Figura S

2. Per accendere l'apparecchio per la funzione di aspirazione, premere l'interruttore On (posizione I). Il motore di aspirazione si avvia.

#### Figura T

3. Premere l'interruttore per la spruzzatura per spruzzare l'acqua con il detersivo. La spia sull'interruttore si accende e la pompa si avvia.

#### Figura U

4. Chiudere completamente la valvola dell'aria secondaria.

#### Figura V

### Metodi di pulizia

#### Consigli per la pulizia

- Spruzzare preventivamente le aree molto sporche e lasciare agire la soluzione detergente per 5-10 minuti.
- Lavorare sempre dalla luce verso l'ombra (dalla finestra alla porta).
- Lavorare sempre dall'area pulita verso quella non pulita.
- Più sensibile è il rivestimento (tappeti orientali, tappeti berberi, tessuti da tappezzeria), minore è la concentrazione di detersivo da usare.
- I tappeti con dorso in juta possono restringersi e perdere il colore se vengono bagnati eccessivamente.
- Spazzolare il tappeto bagnato nella direzione del vello dopo averlo pulito quando è ancora bagnato (ad es. con una scopa a pelo o uno spazzolone).
- L'impregnatura dopo la pulizia a umido impedisce che il rivestimento tessile si risporchi velocemente.
- Per evitare punti di pressione o macchie di ruggine, camminare o posizionare dei mobili sulla superficie pulita solo dopo che si è asciugata.
- Per migliorare il risultato di pulizia, sciacquare l'oggetto con acqua pulita dopo l'utilizzo di detersivi.

### Aspirazione a spruzzo

#### Nota

L'acqua calda (massimo 50° C) migliora l'efficacia della pulizia.

#### Nota

Per la pulizia utilizzare esclusivamente il detersivo per SE di KÄRCHER.

#### ATTENZIONE

**Piccolo derivante dalla soluzione detergente**

**Piccolo di danneggiamento**

Prima di utilizzare l'apparecchio, verificare la resistenza al calore dell'oggetto da pulire e la sua impermeabilità in un punto non visibile.

#### ATTENZIONE

Utilizzare l'apparecchio solo su superfici dure con un rivestimento impermeabile, ad es. piastrelle smaltate o linoleum. ad es. piastrelle smaltate o linoleum.

## ATTENZIONE

Per evitare di danneggiare il sacchetto filtro, non utilizzare un sacchetto filtro per l'aspirazione a spruzzo.

1. Assicurarsi che il sacchetto filtro sia stato rimosso.
2. Montare gli accessori desiderati, vedi capitolo *Montaggio accessori*.
3. Riempire il serbatoio dell'acqua pulita con detergente e acqua, vedi capitolo *Riempimento del serbatoio dell'acqua pulita*.
4. Accendere l'apparecchio (posizione I), vedi capitolo *Accensione dell'apparecchio*.  
Il motore di aspirazione si avvia.

### Figura T

5. Chiudere completamente la valvola dell'aria secondaria.

### Figura V

6. Premere l'interruttore per la spruzzatura. La spia sull'interruttore si accende e la pompa si avvia.

### Figura U

7. Per spruzzare la soluzione detergente, azionare la leva sull'impugnatura.

### Figura W

La soluzione detergente viene spruzzata.

8. Per spruzzare grandi superfici, premere prima la leva sull'impugnatura e poi il pulsante di blocco.

### Figura X

9. Passare sulla superficie da pulire a strisce sovrapposte. Tirare indietro l'ugello, non spingere.

### Nota

Se il serbatoio dell'acqua pulita è vuoto, l'aria entra nella pompa e questa diventa rumorosa. In questo caso, la funzione di spruzzatura deve essere disattivata. Se è necessaria dell'acqua, spegnere il motore di aspirazione e riempire il serbatoio dell'acqua pulita.

### Nota

Se il serbatoio dell'acqua sporca è pieno e/o il filtro in materiale espanso è bagnato, un galleggiante chiude l'apertura di aspirazione facendo funzionare l'apparecchio a un regime più alto e con un aumento del rumore. Per evitare di riempire eccessivamente il serbatoio dell'acqua sporca, svuotarlo direttamente quando si riempie il serbatoio dell'acqua pulita.

10. Dopo la pulizia, spegnere l'apparecchio (posizione O), vedi capitolo *Spegnimento dell'apparecchio*.

### Figura T

### Nota

Dopo aver spento l'apparecchio, nell'accessorio di lavaggio c'è ancora del liquido residuo che fuoriesce sul pavimento. Per aspirare il liquido residuo, riaccendere brevemente la funzione aspirante dell'apparecchio e rimuovere il liquido residuo dal pavimento.

11. Accendere l'apparecchio (posizione I), vedi capitolo *Accensione dell'apparecchio* e aspirare il liquido residuo.
12. Spegner l'apparecchio (posizione O), vedi capitolo *Spegnimento dell'apparecchio*.

### Figura T

13. Svuotare il serbatoio, vedi capitolo *Svuotamento del serbatoio*.

### Figura AA

#### Sporco leggero/normale con il metodo in una sola fase

1. Premere l'interruttore per la spruzzatura, vedi capitolo *Aspirazione a spruzzo*.

### Figura U

2. Spruzzare la soluzione detergente in una sola passata e aspirare.
3. Spegner l'interruttore di spruzzatura e aspirare la soluzione detergente residua.
4. Dopo la pulizia, risciacquare le imbottiture e la moquette con acqua calda e pulita e impregnare a piacere.

#### Sporco ostinato o macchie con il metodo in due fasi

1. Premere l'interruttore per la spruzzatura, vedi capitolo *Aspirazione a spruzzo*.

### Figura U

2. Applicare la soluzione detergente e lasciare agire per 5-10 minuti.  
La funzione aspirante rimane disattivata.
3. Dopo il tempo di azione, pulire la superficie come per lo sporco leggero/normale.
4. Dopo la pulizia, risciacquare le imbottiture e la moquette con acqua calda e pulita e impregnare a piacere.

### Aspiraliquidi

## ATTENZIONE

### Danneggiamento del sacchetto filtro

Se si utilizza un sacchetto filtro per l'aspirazione liquidi, questo potrebbe danneggiarsi.

Non utilizzare alcun sacchetto filtro durante l'aspirazione liquidi.

1. Rimuovere il sacchetto filtro.
2. Montare gli accessori desiderati, vedi capitolo *Montaggio accessori*.
3. Accendere l'apparecchio, vedere capitolo *Accensione dell'apparecchio*.

### Figura T

4. Per aspirare grandi quantità d'acqua, aprire completamente la valvola dell'aria secondaria.

### Figura Y

### Nota

Se il serbatoio dell'acqua sporca è pieno, un galleggiante chiude l'apertura di aspirazione e l'apparecchio funziona a regime elevato e fa rumore.

5. Svuotare il serbatoio, vedi capitolo *Svuotamento del serbatoio*.

### Aspirazione a secco

## ATTENZIONE

Danni al materiale dovuti all'aspirazione senza sacchetto filtro

L'apparecchio potrebbe danneggiarsi.

Per l'aspirazione a secco, lavorare sempre con sacchetto filtro inserito.

## ATTENZIONE

Danneggiamento del filtro in materiale espanso

Durante il passaggio dall'aspirazione a umido a quella a secco, un filtro in materiale espanso umido può intasarsi e diventare inutilizzabile.

Se necessario, sostituire il filtro in materiale espanso.

### Nota

Il serbatoio e gli accessori devono essere asciutti, altrimenti lo sporco potrebbe aderire.

1. Assicurarsi che il serbatoio e gli accessori siano asciutti.
2. Inserire il sacchetto filtro.
  - a Aprire completamente il sacchetto filtro.
  - b Inserire il sacchetto filtro nell'attacco dell'apparecchio e spingerlo saldamente in posizione.

### Figura AB

3. Montare gli accessori desiderati, vedi capitolo .

4. Accendere l'apparecchio (posizione I), vedi capitolo *Accensione dell'apparecchio*.  
**Figura T**
5. Regolare la potenza di aspirazione con la valvola dell'aria secondaria.  
**Figura Z**
6. Spegner l'apparecchio, vedi capitolo *Spegnimento dell'apparecchio*.  
**Figura T**

### Spegnimento dell'apparecchio

1. Dopo l'aspirazione a spruzzo, premere l'interruttore per la spruzzatura.  
La pompa di ferma e la spia sull'interruttore non si accende più.  
**Figura U**
2. Premere l'interruttore di spegnimento (posizione O). Il motore di aspirazione si arresta.  
**Figura T**
3. Togliere la spina di rete dalla presa.

### Svuotamento del serbatoio dell'acqua pulita

1. Smontare il serbatoio dell'acqua pulita, vedi capitolo *Smontaggio del serbatoio dell'acqua pulita*.
2. Svuotamento del serbatoio dell'acqua pulita
3. Montare il serbatoio dell'acqua pulita, vedi capitolo *Montaggio del serbatoio dell'acqua pulita*.

### Svuotamento del serbatoio

#### Nota

*Se il serbatoio è pieno, un galleggiante chiude l'apertura di aspirazione e l'apparecchio funziona a regime elevato e fa rumore. Spegner immediatamente l'apparecchio e svuotare il serbatoio.*

1. Spegner l'apparecchio. Vedi capitolo *Spegnimento dell'apparecchio*
2. Rimuovere il tubo di aspirazione e di spruzzatura.
3. Rimuovere la testa dell'apparecchio, vedi capitolo *Rimozione della testa dell'apparecchio*.
4. Svuotare il serbatoio.

#### Figura AA

5. Rimuovere la testa dell'apparecchio, vedi capitolo *Applicazione della testa dell'apparecchio*.
6. Montare il serbatoio dell'acqua pulita, vedi capitolo *Montaggio del serbatoio dell'acqua pulita*.

### Termine del funzionamento

#### Nota

*Per evitare che nelle condutture rimangano particelle di detergente e di sporco, dopo ogni utilizzo eseguire una pulizia (senza l'aggiunta di detersivi).*

1. Sciacquare i tubi di spruzzo dell'apparecchio.
  - a. Riempire il serbatoio dell'acqua pulita con ca. 1 litro di acqua pulita.
  - b. Premere l'interruttore per la spruzzatura.  
La spia sull'interruttore si accende e la pompa si avvia
  - c. Tenere il tubo flessibile di spruzzatura/aspirazione sopra uno scarico fino ad esaurimento dell'acqua pulita.
2. Spegner l'apparecchio, vedi capitolo *Spegnimento dell'apparecchio*.
3. Scollegare gli accessori, vedi capitolo *Smontaggio degli accessori*.
4. Rimuovere il liquido rimasto nel tubo flessibile di spruzzatura/aspirazione.
  - a. Premere il tasto di sblocco e rimuovere il tubo flessibile di spruzzatura/aspirazione dall'apparecchio.

- b. Premere la leva sull'impugnatura del tubo flessibile di aspirazione e far defluire il liquido.

#### Figura W

#### Nota

*Per consentire la completa asciugatura del liquido, non avvolgere il tubo flessibile di spruzzatura/aspirazione intorno all'apparecchio per asciugarlo.*

#### Nota

*Per evitare la formazione di pozze in ambienti abitativi (ad es. su moquette o parquet), far defluire il liquido residuo in un contenitore adatto (ad es. lavandino, secchio).*

5. Sciacquare gli accessori singolarmente sotto l'acqua corrente e lasciarli asciugare.

#### Nota

*L'acqua residua può fuoriuscire, quindi è meglio riporli nella doccia o nella vasca da bagno.*

6. Svuotare il serbatoio, vedi capitolo *Svuotamento del serbatoio*.
7. Sciacquare accuratamente il serbatoio con acqua pulita.
8. Se necessario, ad es. se il filtro del serbatoio dell'acqua pulita è sporco, sciacquare il serbatoio dell'acqua pulita con acqua pulita, vedi capitolo *Pulizia del filtro nel serbatoio dell'acqua pulita*.
9. Lasciare l'apparecchio aperto ad asciugare.
10. Dopo aver completato l'asciugatura, fissare i tubi aspirazione spruzzo al supporto degli accessori.
11. Conservare l'apparecchio in ambienti asciutti e privi di gelo.

## Cura e manutenzione

### Istruzioni generali per la cura

- Trattare l'apparecchio e gli accessori in plastica con un detergente per plastica disponibile in commercio.
- Sciacquare serbatoio e accessori all'occorrenza con acqua e asciugarlo prima del riutilizzo.

### Pulire il filtro in materiale espanso

1. Smontaggio della testa dell'apparecchio.
2. Picchiettare il filtro in materiale espanso asciutto e se necessario pulirlo sotto l'acqua corrente. A tale scopo, estrarre il filtro in materiale espanso dal cestello filtrante.

#### Figura AC

3. Non strofinare o spazzolare il filtro in materiale espanso durante la pulizia.
4. Lasciare asciugare completamente il filtro in materiale espanso prima del riutilizzo.

#### Figura AD

5. Per il rimontaggio del filtro in materiale espanso, mettere il filtro sopra il cestello filtrante e assicurarsi che sia fissato correttamente.

#### Nota

*Per garantire il corretto funzionamento dell'apparecchio, è importante che il coperchio piccolo nero nel cestello galleggiante sia ancora inserito prima di installare il filtro in materiale espanso.*

### Pulizia dell'ugello di nebulizzazione

#### Nota

*Se il getto spruzzo è irregolare, l'ugello di nebulizzazione dell'accessorio di lavaggio può essere intasato da residui e deve essere pulito.*

1. Per pulire l'ugello per lavaggio pavimenti e la bocchetta lavaggio poltrone, allentare il fissaggio dell'ugello ruotandolo ed estrarlo insieme all'ugello di nebulizzazione.

## Nota

Conservare l'O-ring/anello di tenuta in un luogo sicuro e sostituirlo dopo la pulizia.

### Figura AE

2. Pulire i residui nell'ugello di nebulizzazione sotto l'acqua corrente.
3. Inserire l'ugello di nebulizzazione nel fissaggio dell'ugello e fissarlo nuovamente ruotandolo.
4. Pulire i residui nell'ugello di nebulizzazione della bocchetta lavaggio fessure sotto l'acqua corrente.

## Pulizia del filtro nel serbatoio dell'acqua pulita

### Nota

Sul fondo del serbatoio dell'acqua pulita si trova un filtro sul quale possono depositarsi particelle di sporco, ostruendo così il flusso dell'acqua.

Pertanto, sciacquare regolarmente il serbatoio dell'acqua pulita.

1. Smontare il serbatoio dell'acqua pulita, vedi capitolo *Smontaggio del serbatoio dell'acqua pulita*.
2. Pulire il filtro.
  - a Ripiegare il tappo del serbatoio verso l'alto.
  - b Allentare il bloccaggio.
  - c Rimuovere il tubo flessibile dell'acqua dal serbatoio.  
Il filtro si trova all'estremità del tubo flessibile dell'acqua.
  - d Pulire il filtro sotto acqua corrente.
3. Sciacquare il serbatoio dell'acqua pulita con acqua pulita.

### Figura AF

4. Inserire il filtro.
5. Bloccare il serbatoio dell'acqua pulita.
6. Montare il serbatoio dell'acqua pulita, vedi capitolo *Montaggio del serbatoio dell'acqua pulita*.

## Guida alla risoluzione dei guasti

### Nessuna perdita d'acqua dall'ugello

Serbatoio acqua pulita vuoto

- Riempire il serbatoio dell'acqua pulita.

Il filtro acqua pulita è sporco,

- Pulire il filtro dell'acqua pulita.

Il serbatoio dell'acqua pulita non è montato correttamente.

- Montare correttamente il serbatoio dell'acqua pulita.

Il collegamento tra gli accessori e il tubo flessibile di spruzzatura/aspirazione non è corretto.

- Stabilire il collegamento corretto.

Pompa per detergente difettosa,

- rivolgersi al servizio clienti.

### Getto spruzzo irregolare

L'ugello di nebulizzazione dell'accessorio per l'aspirazione a lavaggio è sporco.

- Pulire l'ugello di nebulizzazione del rispettivo accessorio.

### Insufficiente potenza di aspirazione

La valvola dell'aria secondaria è troppo aperta.

- Chiudere la valvola dell'aria secondaria.

Accessori, tubo flessibile di aspirazione o tubi aspirazione spruzzo ostruiti.

- Rimuovere le ostruzioni.

Il sacchetto filtro è pieno.

- Svuotare il sacchetto filtro.

Il filtro in materiale espanso è sporco.

- Picchiettare il filtro in materiale espanso asciutto o sciacquarlo con acqua.

Il filtro in materiale espanso è consumato.

- Sostituire il filtro in materiale espanso.

### Pompa per detergente rumorosa

Serbatoio acqua pulita vuoto

- Riempire il serbatoio dell'acqua pulita.

L'acqua, il vapore acqueo e / o la schiuma fuoriescono da entrambi i lati della testa dell'apparecchio

Il filtro in materiale espanso è troppo bagnato, quindi l'acqua viene pompata fuori attraverso il motore.

- Spegnerne l'apparecchio e lasciare asciugare il filtro in materiale espanso e l'apparecchio.

- Il filtro in materiale espanso asciuga più rapidamente se viene rimosso.

La formazione di schiuma è causata dal dosaggio errato del detergente.

- Rispettare il dosaggio del detergente raccomandato dal produttore.

## Garanzia

In ogni Paese, valgono le condizioni di garanzia rilasciate dalla nostra società di vendita competente. Entro il termine di garanzia eliminiamo gratuitamente eventuali guasti all'apparecchio, se causati da difetto del materiale o di produzione. Nei casi previsti dalla garanzia si prega di rivolgersi al proprio rivenditore, oppure al più vicino centro di assistenza autorizzato, esibendo lo scontrino di acquisto.

(Indirizzo vedi retro)

Potete trovare ulteriori informazioni sulla garanzia (se disponibili) nell'area di assistenza del sito web Kärcher locale alla voce "Download".

## Dati tecnici

### Collegamento elettrico

Frequenza	Hz	50-60
Tensione	V	220-240
Protezione di rete (lento)	A	10
Potenza nominale	W	1000

### Dati sulle prestazioni dell'apparecchio

Quantità di riempimento max. acqua dolce	l	4
Quantità di riempimento max. acqua sporca	l	4
Temperatura max. della soluzione di pulizia (T in max.)	°C	50

### Dimensioni e pesi

Peso (senza accessori)	kg	7,6
Lunghezza x larghezza x altezza	mm	430x385x535

### Valori rilevati secondo EN 60704-2-1

Livello di pressione acustica	dB(A)	74
-------------------------------	-------	----

Con riserva di modifiche tecniche.







# REGISTER TO BENEFIT.



Scan QR Code for download and easy product registration in Home & Garden App or website.

[karcher.com/register](https://karcher.com/register)

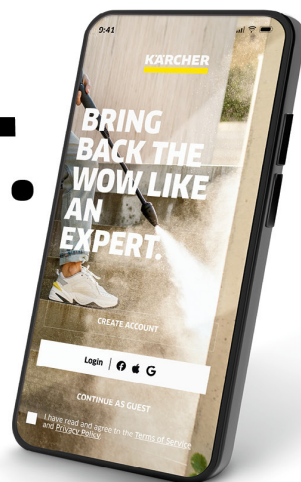

DE – Laden Sie die Home & Garden App herunter, um Ihr Gerät zu registrieren und volle Unterstützung bei der Reinigung zu erhalten.

- Steuerung von smarten Produkten
- Anwendungstipps & Expertenwissen
- Produktinformationen, Zubehör-Übersicht und Betriebsanleitungen
- Hilfestellungen und Service-Kontakt
- Onlineshop, exklusive Angebote und vieles mehr

EN – Download the Home & Garden App to register your device for full support in cleaning.

- Control of smart products
- Application tips & expert knowledge
- Product information, overview of accessories and operating instructions
- Support and service contact
- Online shop – exclusive offers and much more

FR – Téléchargez l'application Home & Garden pour enregistrer votre appareil et bénéficier d'une assistance complète en matière de nettoyage.

- Contrôle des produits intelligents
- Conseils d'utilisation & expertise
- Informations sur les produits, présentation des accessoires et manuels d'utilisation
- Aide et contact de service
- Boutique en ligne – offres exclusives et bien plus encore

ES – Descarga la aplicación Home & Garden para registrar tu equipo y disfrutar de todas las ventajas de la limpieza.

- Control de productos inteligentes
- Consejos de aplicación y conocimientos de expertos
- Información sobre el producto, resumen de accesorios y manual de instrucciones
- Asistencia y contacto para el servicio
- Tienda en línea: ofertas exclusivas y mucho más

[karcher.com/dealersearch](https://karcher.com/dealersearch)

Alfred Kärcher SE & Co. KG  
Alfred-Kärcher-Str. 28-40  
71364 Winnenden (Germany)